

明視MS

全熱交換系統相關配件表

115-01-22 10:41:21



台中	台中市西屯區漢成街70號 電話：04-2312-1050 傳真：04-2312-0085
十方	台中市西屯區福順路219號 電話：04-2463-1111 傳真：04-2462-4135
豐原	台中市神岡區豐原大道八段340-2號 電話：04-2515-7888 傳真：04-2515-5323



地圖資訊



Line 生活圈 官方帳號
@ms1978

明視 MS



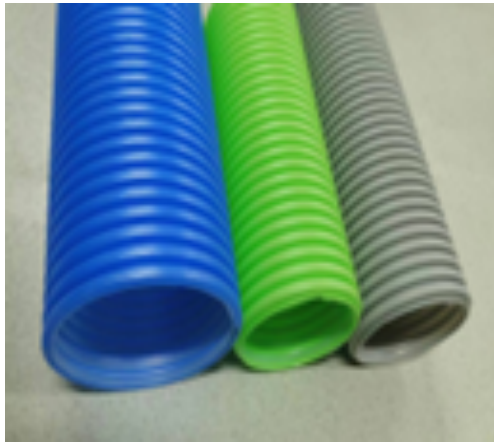

照片僅供參考，實際已以實品為主。

PE全熱交換風管			
品項規格		品號	經銷價
75MM	40M 綠	G160103	3300/捲
	40M 灰	G160103B	3300/捲
	40M 白	G160103W	3300/捲
110MM	25M 綠	G160104	3600/捲
	25M 灰	G160104B	3600/捲
	25M 白	G160104W	3600/捲
160MM	2M 綠	G160106	480/支
	2M 灰	G160106B	480/支
200MM	2M 綠	G160108	600/支

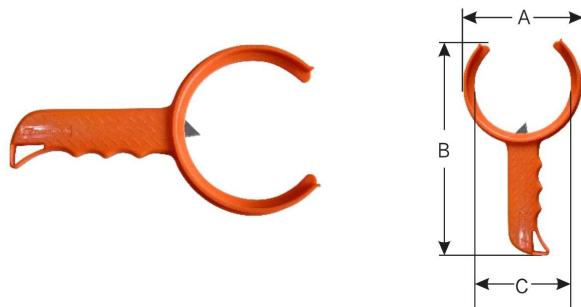

照片僅供參考，實際已以實品為主。

全熱風管專用切刀		
品項規格	品號	經銷價
75 切刀	G169103	100/支
110 切刀	G169104	120/支
160 切刀	G169106	150/支

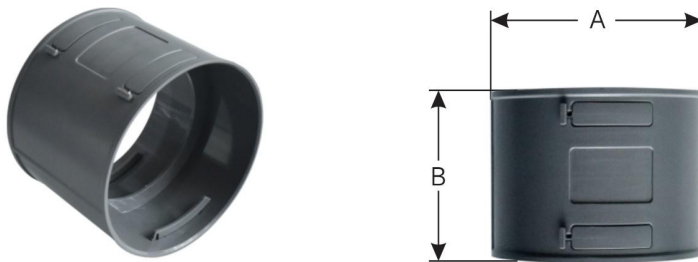

照片僅供參考，實際已以實品為主。

中間接頭		
品項規格	品號	經銷價
75	G160203	60/個
110	G160204	80/個
160	G160206	120/個
200	G160208	200/個

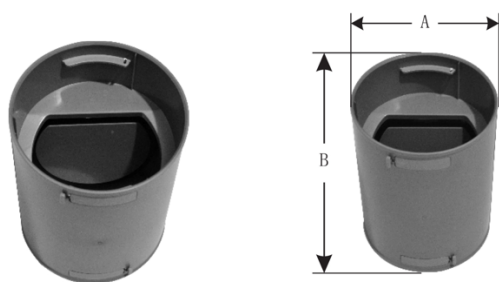

照片僅供參考，實際已以實品為主。

逆止風閥 / 逆止接頭		
品項規格	品號	經銷價
75	G160213	150/個
110	G160214	200/個
160	G160216	280/個

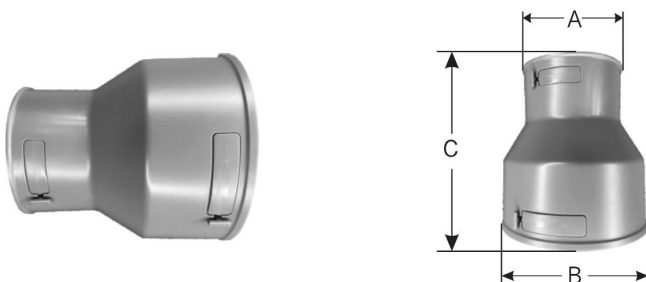

照片僅供參考，實際已以實品為主。

變徑接頭		
品項規格	品號	經銷價
110-75	G160301	120/個
160-110	G160302	150/個
200-110	G160303	180/個
200-160	G160304	200/個

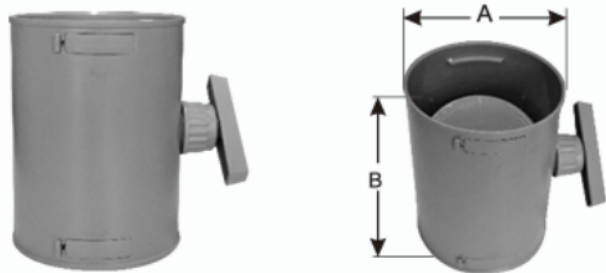

照片僅供參考，實際已以實品為主。

手動風閥		
品項規格	品號	經銷價
75	G160403	230/個
110	G160404	250/個
160	G160405	300/個

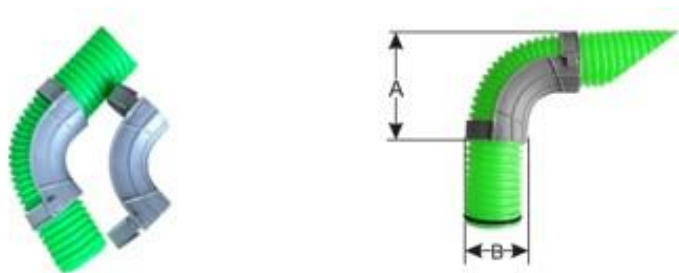

照片僅供參考，實際已以實品為主。

輔助彎頭		
品項規格	品號	經銷價
75MM	G160503	100/個

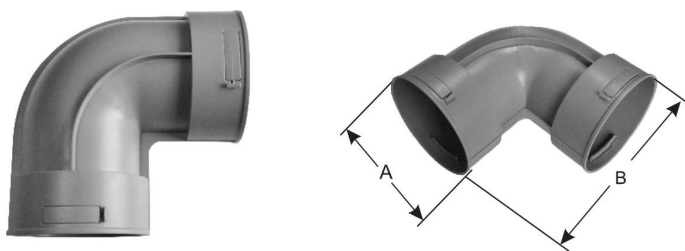

照片僅供參考，實際已以實品為主。

90度彎頭		
品項規格	品號	經銷價
75	G160603	160/個
110	G160604	180/個
160	G160606	230/個
200	G160608	300/個



照片僅供參考，實際已以實品為主。

45度彎頭		
品項規格	品號	經銷價
110	G161504	180/個
160	G161506	250/個
200	G161508	300/個

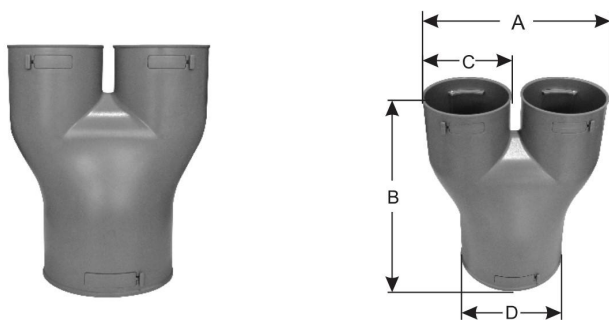

照片僅供參考，實際已以實品為主。

分支箱 1分2		
品項規格	品號	經銷價
110=>75+75	G160701	250/個
160=>110+110	G160702	350/個
200=>160+160	G160704	450/個

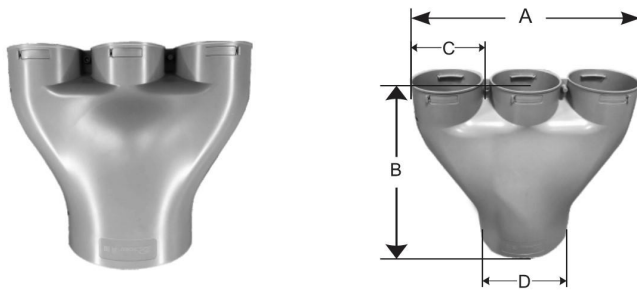

照片僅供參考，實際已以實品為主。

分支箱 1分3		
品項規格	品號	經銷價
110=>75+75+75	G160701A	350/個
160=>110+110+110	G160702A	/個
160=>75+75+75	G160703	400/個
200=>160+160+160	G160704A	/個



照片僅供參考，實際已以實品為主。

分支箱 1分3+風閥		
品項規格	品號	經銷價
110=>75+75+75	G160743B	450/個
160=>75+75+75	G160763B	500/個
160=>110+110+110	G160764B	600/個
200=>110+110+110	G160784B	750/個

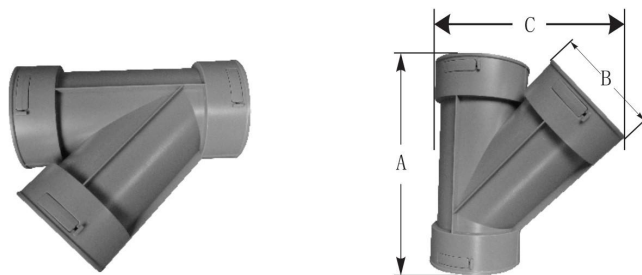

照片僅供參考，實際已以實品為主。

斜三通		
品項規格	品號	經銷價
同徑 75	G160803	120/個
同徑 110	G160804	200/個
同徑 160	G160806	330/個
同徑 200	G160808	450/個
變徑 直110斜75	G160904	250/個
變徑 直160斜110	G160906	350/個



照片僅供參考，實際已以實品為主。

T型三通		
品項規格	品號	經銷價
同徑 75	G161603	120/個
同徑 110	G161604	200/個
同徑 160	G161606	330/個
同徑 200	G161608	450/個

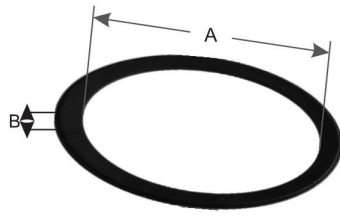
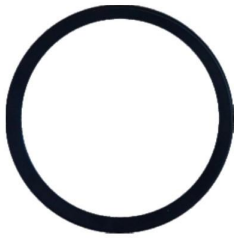

照片僅供參考，實際已以實品為主。

風管密封膠圈		
品項規格	品號	經銷價
75	G161003	15/片
110	G161004	15/片
160	G161006	20/片
200	G161008	30/片

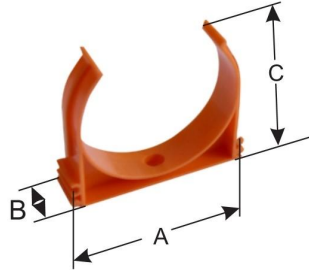

照片僅供參考，實際已以實品為主。

U型風管夾		
品項規格	品號	經銷價
75	G161103	15/個
110	G161104	15/個

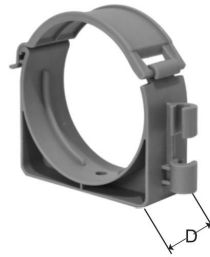
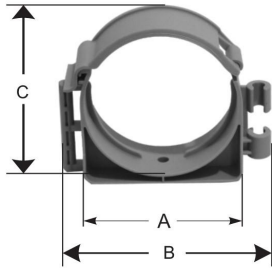

照片僅供參考，實際已以實品為主。

O型風管夾		
品項規格	品號	經銷價
75	G161103O	25/個
110	G161104O	25/個
160	G161106	45/個
200	G161108	60/個

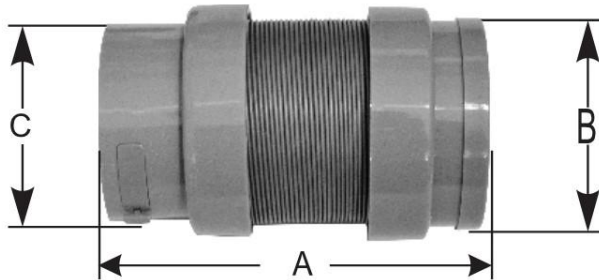

照片僅供參考，實際已以實品為主。

末端伸縮風管		
品項規格	品號	經銷價
75	G161203	150/個
110	G161204	180/個



照片僅供參考，實際已以實品為主。

過樑器		
品項規格	品號	經銷價
75	G161303	450/組
110	G161304	520/組
160	G161306	750/組

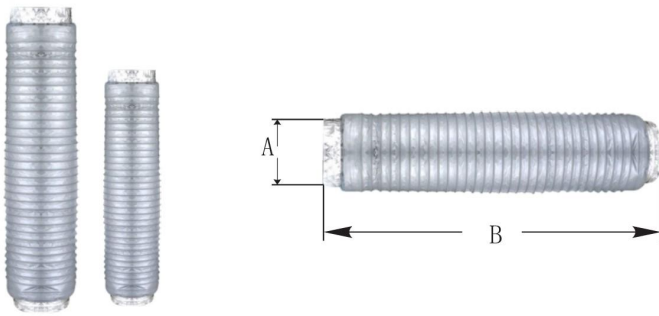

照片僅供參考，實際已以實品為主。

消音風管		
品項規格	品號	經銷價
110	G161404	450/條
160	G161406	550/條
200	G161408	650/條



照片僅供參考，實際已以實品為主。

1分5出分風箱 (ABS)		
品項規格	品號	經銷價
160-75x5	G162105	1300/組



照片僅供參考，實際已以實品為主。

1分6出分風箱 (金屬)		
品項規格	品號	經銷價
160-110x6	G162106	1600/組

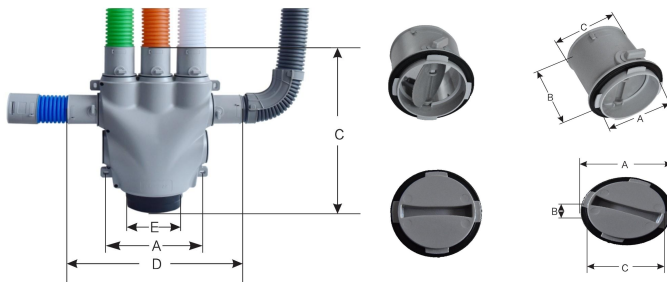

照片僅供參考，實際已以實品為主。

1分6出分風箱 (ABS)		
品項規格	品號	經銷價
160-110x6	G162106	1600/組



照片僅供參考，實際已以實品為主。

200/160 分風箱 (金屬)		
品項規格	品號	經銷價
一分六 200/160-110x6	G162120A	2000/組
一分十 200/160-110x10	G162120	2800/組
配件-風箱接頭 160	G162107B	100/個
進風口基本配 200，可使用配件換成 160。		



照片僅供參考，實際已以實品為主。

連接件/法蘭接頭		
品項規格	品號	經銷價
110	G162204	150/個
160	G162206	180/個
200	G162208	250/個



照片僅供參考，實際已以實品為主。

不鏽鋼出風口		
品項規格	品號	經銷價
75	G163103	300/個
110	G163104	400/個
160	G163106	500/個



圓形室內風口			
品項規格		品號	經銷價
基本款	75	G164103	120/個
	110	G164104	150/個
	160	G164106	200/個
卡扣款	75	G164103A	150/個
	110	G164104A	180/個



圓形+濾網室內風口		
品項規格	品號	經銷價
75	G164203	250/個
110	G164204	280/個



圓形格柵室內出風口\卡扣版			
品項規格		品號	經銷價
卡扣款	75	G164403	150/個
	110	G164404	180/個



方形室內風口		
品項規格	品號	經銷價
75	G164303	250/個
110	G164304	280/個

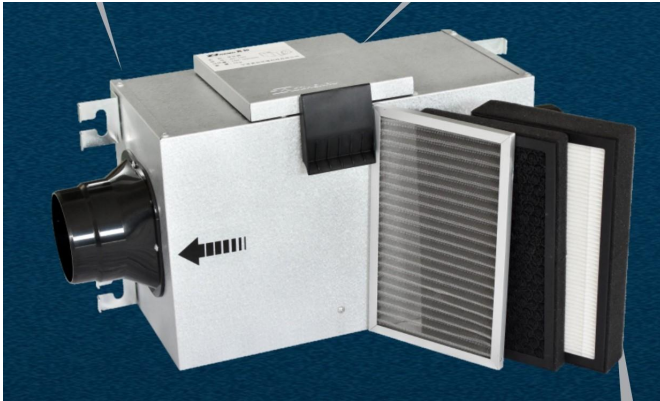

淨化箱			
品項規格	品號	經銷價	
110 淨化箱(整套)	G165004	2800/組	
110 濾網配件	濾網-HEPA	G165004A	500/組
	濾網-活性炭	G165004B	450/組
	濾網-不鏽鋼網	G165004C	400/組
160 淨化箱(整套)	G165006	3000/組	
160 濾網配件	濾網-HEPA	G165006A	600/組
	濾網-活性炭	G165006B	550/組
	濾網-不鏽鋼網	G165006C	500/組



PE扁形風管 \ 扁管		
品項規格	品號	經銷價
全熱PE扁形風管	G166001	250/米

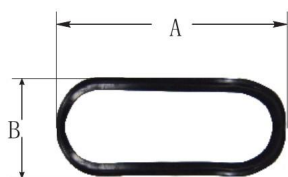

PE扁形膠圈		
品項規格	品號	經銷價
扁形膠圈	G166091	15/個

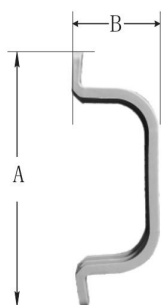
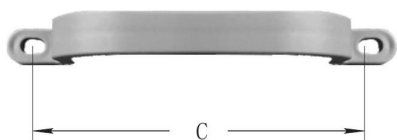

PE扁型固定卡夾		
品項規格	品號	經銷價
扁型固定卡夾	G166092	15/個



PE扁形直通圓 (75)變扁		
品項規格	品號	經銷價
扁形直通圓(75)變扁	G166201	150/個

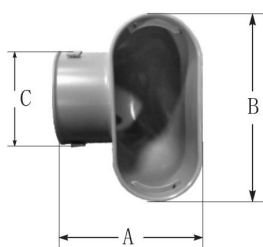

PE扁形90度圓 (75)變扁 (108)		
品項規格	品號	經銷價
90度圓(75)變扁(108)	G166101	150/個

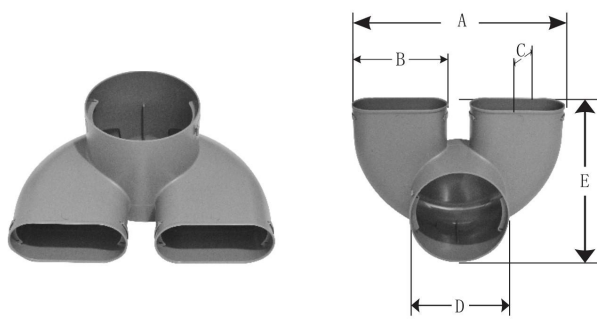

全熱PE扁形90度圓(110)變扁(108)*2		
品項規格	品號	經銷價
90度圓(110)變扁(108)*2	G166102	200/個

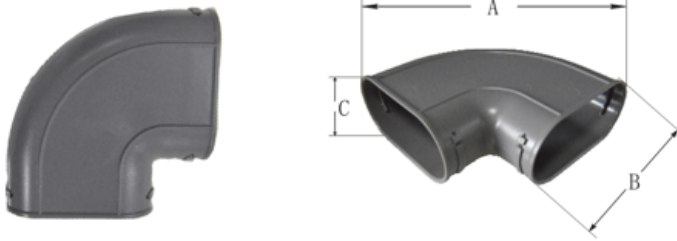

PE扁形90度水平彎頭		
品項規格	品號	經銷價
扁形90度水平彎頭	G166301	180/個



PE扁形90度垂直彎頭		
品項規格	品號	經銷價
扁形90度垂直彎頭	G166401	180/個



全熱PE扁型過樑器		
品項規格	品號	經銷價
3"(75) 80CM全套	G166903	420/組
4"(110) 80CM全套	G166904	700/組



不銹鋼喉箍		
品項規格	品號	經銷價
65-89	K095065	10/PCS
110-130	K095110	10/PCS
150-170	K095150	10/PCS
200-220	K095200	15/PCS
250-270	K095250	20/PCS

