

明視

產品型錄

2020 Catalog



台中 台中市西屯區漢成街70號
電話：04-2312-1050 傳真：04-2312-0085

十方 台中市西屯區福順路219號
電話：04-2463-1111 傳真：04-2462-4135

豐原 台中市神岡區豐原大道八段340-2號
電話：04-2515-7888 傳真：04-2515-5323



地圖資訊

明視 Ming Shi Co.  

FB 官方粉絲團

Line 生活圈 官方帳號 @ms1978 

 明視 MS



明視網站

www.me-epie.com.tw

Copyright©2020 Ming Shi Enterprise CO., LTD. All rights reserved.

目錄 Catalog

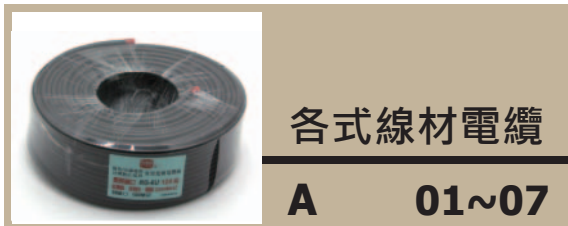

各式線材電纜

A **01~07**



各式端子接頭

B **08~10**



數位電視材料

C **11~13**



影音裝置

D **14~19**

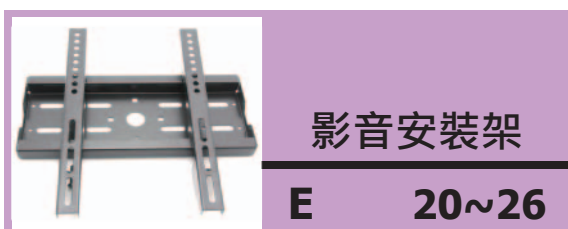

影音安裝架

E **20~26**

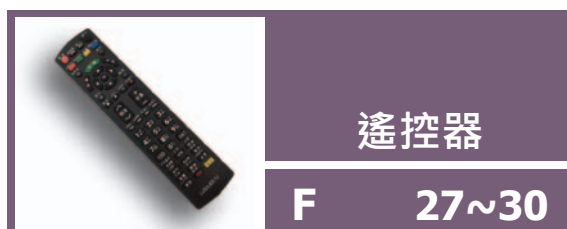

遙控器

F **27~30**



冷氣空調材料

G **31~45**



冰箱材料

H **46~50**



洗衣機材料

I **51~56**



監視設備材料

J **57~58**



工具耗材材料

K **59~62**



其他家電材料

L **63~64**

A01 數位電纜線
RG6數位美規同軸電纜線 #128

A010003	#128	50M(捲線)
A010003A	#128	100M(捲線)
A010003C	#128	200M(捲線)
A010003E	#128	305M(箱裝)

RG6數位美規同軸電纜線 #168

A010004D	#168	50M(捲線)
A010004B	#168	100M(捲線)
A010004A	#168	200M(捲線)
A010004C	#168	305M(箱裝)

- a. 18AWG中心導線
- b. 發泡PE
- c. 鋁箔包覆
- d. 16x8(#128)/24x7(#168)裸鋁線編織
- e. PVC被覆(黑)

A02 電話網路線材
電話線

A020001	2芯	100Y	灰色
A020002	4芯	100Y	灰色

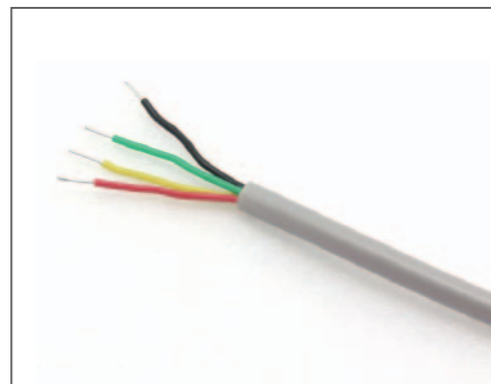

網路線

A020101	CAT.5E	305M箱裝
A020102	CAT.6	305M箱裝

UTP\FTP\SFTP各式規格皆可訂製

網路接頭

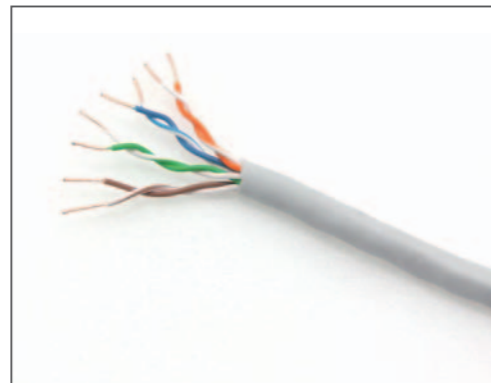
A020114	RJ-45接頭	CAT.5E
A020114A	RJ-45接頭	CAT.6

A03 動力電源線
白扁線 600V聚氯乙炔絕緣被覆電纜(VVF)

A030001	1.6mm x 2F	100Y
A030002	2.0mm x 2F	100Y



白扁線 600V聚氯乙炔絕緣被覆電纜(IV)

A030201	1.6mm	100Y
A030202	2.0mm	100Y

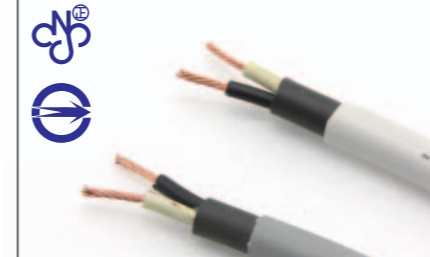

電源電纜線 600V聚氯乙炔絕緣被覆電纜(VVR)

規格種類 過多，其他規格詳細請洽業務

A030101	2.0mm x 2C	100M
A030102	2.0mm x 3C	100M
A030103	2.0mm x 4C	100M

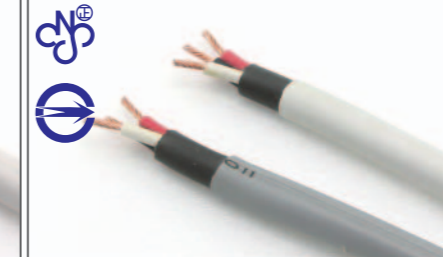

A030104	3.5mm x 2C	100M
A030105	3.5mm x 3C	100M
A030105E	3.5mm x 4C	100M



A030106	5.5mm x 2C	100M
A030107	5.5mm x 3C	100M

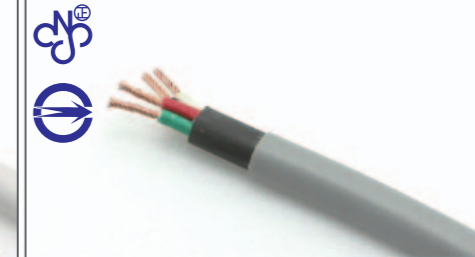

A04 訊號控制線
訊號控制線 聚氯乙炔絕緣被覆圓形花線(VCTF)

規格種類過多，其他規格詳細請洽業務

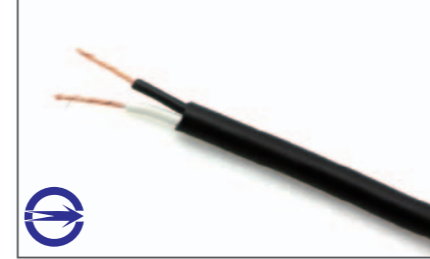
A040001	0.75mm x 2C	100M
A040002	0.75mm x 3C	100M
A040003	0.75mm x 4C	100M

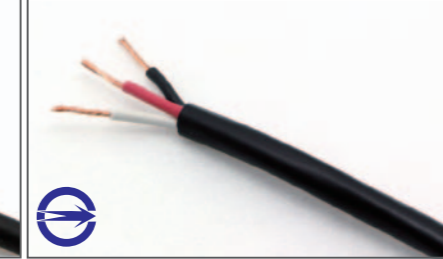

A040004	1.25mm x 2C	100M
A040005	1.25mm x 3C	100M
A040006	1.25mm x 4C	100M

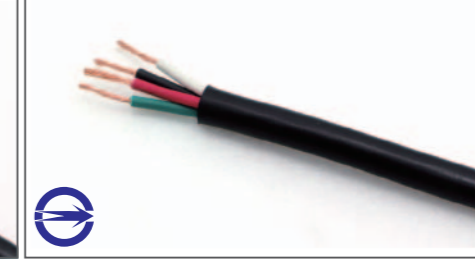

A040007	2.0mm x 2C	100M
A040008	2.0mm x 3C	100M
A040009	2.0mm x 4C	100M

隔離訊號線

A040001B	0.75mm x 2C	100Y
A040004B	1.25mm x 2C	100Y

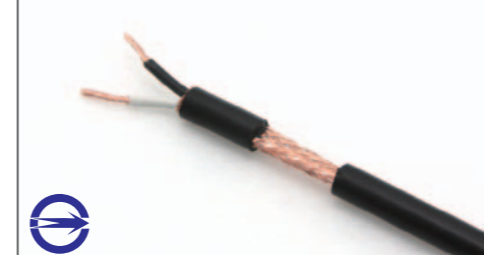
CNS正字標記
 正字標記產品，品質符合中華民國國家標準(CNS)，及生產製造工廠採行之品質管理符合指定品質管制(CNS 12681/ISO 9001)之認可登錄。

商品檢驗標章
 C (Commodity)代表商品
 缺口代表檢驗標準
 箭頭代表通過檢驗

 資料來源標準檢驗局網站
<https://www.bsmi.gov.tw/>

HDMI 2.0 端子線

HIGH DEFINITION MULTIMEDIA INTERFACE

AOC 光纖版

- 傳輸具有**方向性**，不需外部電源
- 長度：**10M-50M**，最長可達**400M**長度
- 最高解析度**4K@60Hz**，支援**18 Gbit/s**頻寬
- 光傳輸、低損耗、無延遲
- 接頭 **19+1** 銅頭鍍金 **HDMI A Type**
- 適用超長距離傳輸、高級商業級設備用

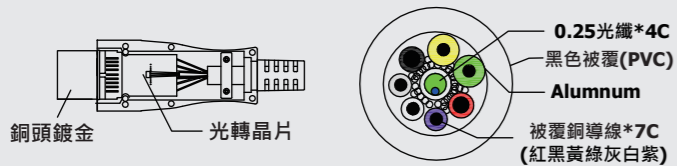

A062010	10M
A062015	15M
A062020	20M
A062030	30M
A062040	40M
A062050	50M

晶片放大款

- 傳輸具有**方向性**，附有備用電源
- 長度：**10/15/20/30M**
- 最高解析度**4K@60Hz**，支援**18 Gbit/s**頻寬
- 銅導線、晶片放大、加強訊號
- 接頭 **19+1** 銅頭鍍金 **HDMI A Type**
- 適用中長距離傳輸、一般家用設備



A060501	10M
A060502	15M
A060503	20M
A060504	30M

Source (來源端)

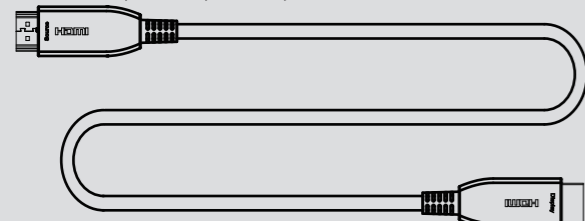

Only one-way transmission, Please confirm the direction before use.
本產品具有**方向性**，連接時請先確認來源端與顯示端。

真正實現 4K@60Hz -HDR- 傳輸 超高畫質



HDMI 2.0 端子線

HIGH DEFINITION MULTIMEDIA INTERFACE

高階純銅導線版

- 採用高級**OFC無氧銅導線**
- 長度：**8/10/12/15/20M**
- 最高解析度**4K@60Hz**，支援**18 Gbit/s**頻寬
- 高級銅導線、無方向性、低損耗
- 接頭 **19+1** 銅頭鍍金 **HDMI A Type**
- 適用中長距離傳輸、高級商業級影音設備用

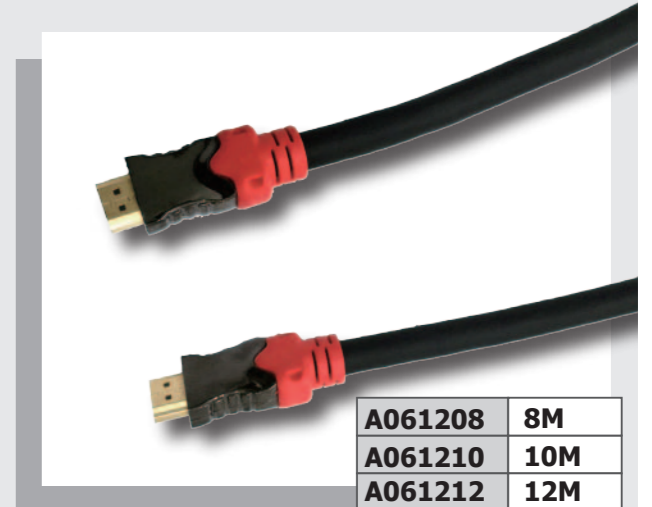
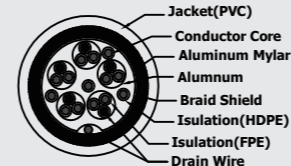

A061208	8M
A061210	10M
A061212	12M
A061215	15M
A061220	20M

基本款

- 長度：**0.6/1.5/2/3/5M**
- 最高解析度**4K@60Hz**，支援**18 Gbit/s**頻寬
- 銅導線、無方向性
- 接頭 **19+1** 銅頭鍍金 **HDMI A Type**
- 適用近距離傳輸、一般家用設備

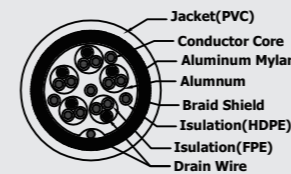

A061100	0.6M
A061101	1.5M
A061102	2M
A061103	3M
A061105	5M



真正實現 4K@60Hz -HDR- 傳輸 超高畫質

- 實現真4K傳輸 4K2K@60Hz。



- 支援**21:9**長寬比 4K(2160P)是1080P的4倍。



- 支援**HDR**高動態成像 動態HDR，畫質更細膩。



- **HDMI協會會員製造** 品質有保證。



A05 影音訊號線
喇叭線

A050001	30C 50Y 紅黑
A050002	50C 50Y 紅黑
A050002A	50C 50Y 紅白
A050003	100C 50Y 紅黑
A050003A	100C 50Y 紅白
A050003B	100C 100Y 紅白
A050003C	100C 100Y 紅黑

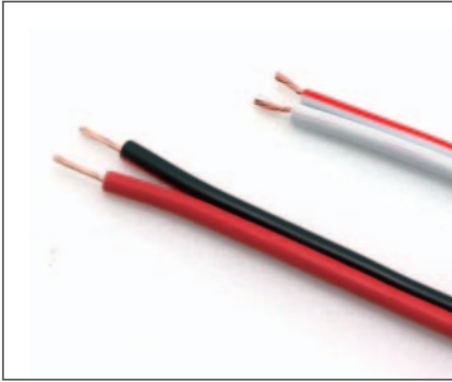
透明線

A050004	50C
A050005	100C

發燒線

A050006	105C
A050007	210C
A050008	336C

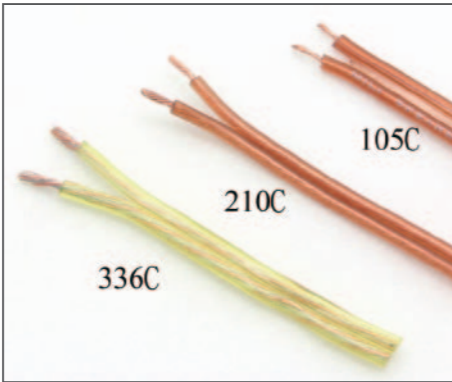
麥克風線

A050012	麥克風線立體 #96編
---------	-------------



注意！本系列產品線用80V以下弱電訊號使用，嚴禁當電源線使用

A06 HDMI系列
HDMI接頭

A060101	HDMI 中間接頭
A060102	HDMI L型接頭
D080105	HDMI 中繼放大(1.4)
D080202	HDMI 中繼放大(2.0)

HDMI 2.0端子線

A061301	360度延長線0.5M
---------	-------------



HDMI端子線特刊
P3~P4

A07 VGA系列
VGA端子線 UL2919

A070001	1.8M
A070002	3M
A070003	5M
A070004	10M
A070005	15M
A070006	20M
A070007	25M
A070008	30M

A08 影音端子線
AV 2對2端子線

A080002	5尺
A080003	10尺
A080004	15尺

AV 2對2延長端子線

A080005	5尺
A080006	15尺

AV 3對3端子線

A080007	5尺
A080008	10尺
A080009	15尺
A080010	30尺

AV 2對2延長端子線

A080011	5尺
A080012	15尺

3.5對RCA端子線

A080101	3.5(公) ⇄ 2RCA(公)
A080102	3.5(公) ⇄ 2RCA(母)
A080103	3.5(母) ⇄ 2RCA(公)



A080104	3.5(公) ⇄ 3RCA(公)
---------	------------------



A080104A	3.5(公L) ⇄ 3RCA(公)
A080104B	3.5(公L) ⇄ 3RCA(公)SONY



A08 影音端子線
A080106A 3.5 立體直錄線 5尺

A080202 6.3 單音直錄線 5尺

A080203 6.3(公) ↔ 6.3(母)

A080204 6.3麥克風連接線

光纖端子線

A080301	1.2M
A080302	2M
A080303	3M
A080305	6M
A080306	12M

A09 電源端子線
AC電源端子線
A090001 8字 AC線 5尺

A090004 3P AC線 5尺

電鍋AC線
A090006 10人份 5尺
A090006A 20人份 5尺

B01 各式接頭
RF 接頭

B010002	5C接頭組(含圈圈)
B010002A	5C圈圈
B010004	5C鳳梨頭
B010005	5C旋轉頭
B010006	5C防水頭
B010007	5C皺縮型防水頭(高級)
B010008	5C皺縮型防水頭

AV端子頭
B010101 AV 546 大

香蕉插頭
B010301 028 鍍金(塑膠座)

B010302 620 鍍金頭

6.3單音接頭
B010401 6.3 單音公頭
B010403 6.3 單音母頭

6.3瑞士型接頭
B010404 6.3 立體公頭
B010405 6.3 單音公頭

3P佳能頭
B010407 公頭
B010408 母頭

3P瑞士型佳能頭
B010409 公頭
B010410 母頭

3P佳能壁內座
B010411 3P 佳能壁內座

面板
B990001 面板 1孔 佳能座
B990002 面板 2孔 佳能座
B990003 面板 1孔 6.3母座
B990004 面板 2孔 6.3母座

B02 各式變換頭

B020001 3.5單音(公)↔3.5立體(母)	B020002 3.5立體(公)↔3.5立體(母)*2	B020003 3.5單音(公)↔6.3單音(母)
B020004 3.5立體(公)↔6.3立體(母)	B020005 3.5單音(公)↔RCA(母)	B020006 3.5單音(公)↔RCA(母)*2
B020007 6.3單音(公)↔3.5單音(母)	B020008 6.3立體(公)↔3.5立體(母)	B020009 6.3單音(公)↔3.5單音(母)*2
B020010 6.3立體(公)↔3.5立體(母)*2	B020011 6.3單音(公)↔6.3單音(母)*2	B020012 6.3單音(公)↔RCA(母)
B020013 RCA(公)↔RCA(母)L型	B020014 RCA 中間接頭	B020015 RCA(公)↔RCA(母)*2
		B020017 RCA(母)↔RCA(母)*2
		B020018 RCA(母)↔RCA(公)*2

B 各式端子接頭

B02 各式轉換頭

B020019 RF(公)↔RCA(公)	B020022 BNC↔RCA(公)	B020201 歐規頭(公)
B020020 RF(公)↔RCA(母)	B020023 BNC↔RCA(母)	B020202 歐規頭(母)
B020021 RF(母)↔RCA(公)	B020024 BNC↔RF(母)	
B020101 RF T型三通	B020103 RF 快速接頭	B029801 麥克風分配座
B020102 RF 中間接頭	B020104 RF L型快速接頭	
	B020105 RF L型接頭	

B 各式端子接頭

B03 電源變換頭

B030001 3P變2P

■ UY接線端子

B040101 2P/100入

B04 基板端子頭

B040001 基板端子(母)	B040004 針型端子1.25紅	B040005 Y型端子5.5
B040001A 基板端子(公)	B040004A 針型端子2.0藍	B040005A Y型端子3.5
	B040004B 針型端子5.5黃	B040005B Y型端子2.5

C01 數位機上盒

■ 高畫質數位機上盒DVB-T2系統

C010004 MS-T2-788

極致清晰

T2-788

DVB-T2 高畫質數位電視盒

最新PVR錄影/時空飛梭功能/1080P超高畫質

完全針對日後增加T2頻道
設計全中文介面，含HD頻
道均可收視22台數位以上

● 遙控器學習區
原廠遙控器，設有複製原遙控器按鍵之功能，整合常用功能鍵，免用多支遙控器。

音量 電視電源 設置



C02 數位天線

■ 磁鐵型數位天線(室內/室外/車用)



C020101	TV-212 基本型	C02010	TV-216 輕巧型	C020104	TV-320 增益型 增益20dB

■ 戶外型數位天線



C020301	MS-U71 魚骨型	C020302	MS-UX2 單網型	C020303	MS-UX4 雙網型
C020013	MS-U36 魚骨型				

■ 多功能數位天線

C020201	DA-1810 室內智慧型	C020202	DA-2910 戶外超強型	C020203	DA-2610 戶外普及型

C020204	DA-2810 戶外簡易型	C029801	雷擊保護器

支援台灣地區無線數位電視訊號
DVB-T DVB-T2

C03 數位強波器/放大器

■ 數位強波器/雙節式

C030002	MS-020D	C030003	TA-1000B-2W	C030007	MS-8630

C04 數位RF分配器/分歧器

■ 寬頻分配器

C040001	MS-21G	
C040002	MS-31G	
C040003	MS-41G	
C040004	MS-81G	

■ 高級寬頻分配器

C040101	MS-1021A	
C040102	MS-1031A	
C040103	MS-1041A	

■ 高級寬頻分歧器

C040104	MS-2021A (1分枝)
C040105	MS-2022A (2分枝)

■ 同軸壁內器

C040201	同軸壁內終端器
C040202	同軸壁內中繼器

D01 影音選擇切換器

HDMI選擇切換器於P15頁

■ AV 切換器/選擇器

D010001	AV-0301 3入1出
D010002	AV-0401 4入1出
D010004	AV-0802 8入2出



■ VGA 切換器/選擇器

D010201	VGA-0201 2入1出
D010202	VGA-0401 4入1出
D010203	VGA-0801 8入1出



D02 影音同步分配器

HDMI同步分配器於P16頁

■ AV 分配器/同步器

D020102A	AV-1040 1入4出
D020104	AV-1080 1入8出
D020105	AV-012 1入12出



■ VGA 分配器/同步器

D020301	VGA-1020 1入2出
D020302	VGA-1040 1入4出
D020303	VGA-1080 1入8出



HDMI 2.0選擇器

HIGH DEFINITION MULTIMEDIA INTERFACE



- HDMI 2.0 選擇器\切換器
- 最高支援解析度**4K@60HZ 4:4:4**
- 支援兩種切換方式：自動與手動切換
- 符合**HDCP 2.2**
- 自動輸入檢測與選擇
- 提供紅外線遙控器操作
- 支援**HDR 10**和**Dolby Vision**

貨號	D010503	D010505	D010504
型號	MSHD2.0-0301	MSHD2.0-0501	MSHD2.0-0401TW
產品圖片			
	內附遙控器	內附遙控器	支援IR HUB 內附遙控器
紅外線遙控	YSE	YSE	YSE
最高解析度	4K@60Hz 4:4:4		
HDCP version	HDCP 2.2		
傳輸速率	18Gbps		
電源	DC 5V	DC 5V	DC 5V
輸入埠	HDMI Type A*3 & IR接收器	HDMI Type A*5 & IR接收器	HDMI Type A*4 & IR接收器
輸出埠	HDMI Type A * 1	HDMI Type A * 1	HDMI Type A * 1
靜電防護	Human body model - ±8KV (Air-gap discharge)		
尺寸(mm)	88(L) x 60 (W) x 19 (H)	88(L) x 60 (W) x 19 (H)	165 (L) x 78 (W) x 24 (H)
重量	250g	250g	300G

IR HUB功能(MSHD2.0-0401TW內建)

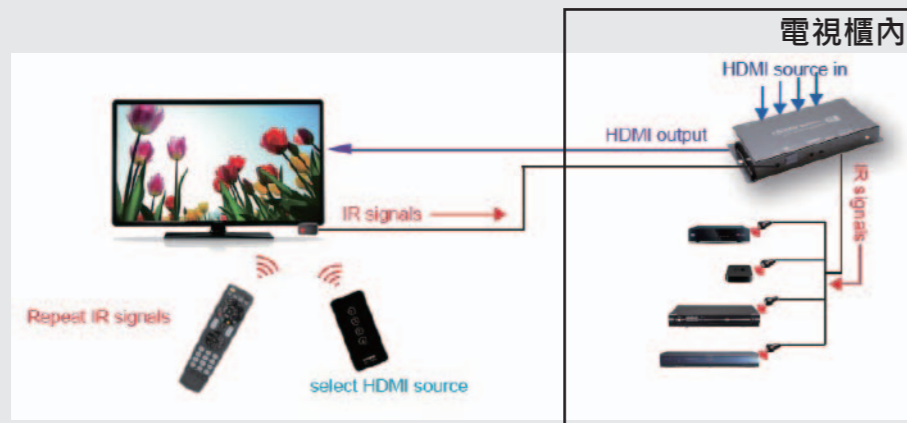

可以讓您把所有設備藏到電視櫃內，透過「IR HUB」功能，將遙控器的訊號傳至電視櫃內的影音設備。特色是可以集中管理所有的影音設備，不用再將一堆影音設備推疊在桌上，與保持電視櫃上的整齊，提升客廳整體環境舒適。支援所有可以透過IR控制的影音設備，包含DVD、擴大機、機上盒、KTV主機等影音設備。

HDMI 2.0分配器

HIGH DEFINITION MULTIMEDIA INTERFACE



- HDMI 2.0 1入2/4/8出分配器
- 最高支援解析度**4K@60HZ 4:4:4**
- 符合**HDCP 2.2**
- 支援同步輸出**1080P@60Hz**和**3840*2160@60Hz**於不同顯示器
- 支援**36 bit/pixel Deep Color**
- 支援**LPCM 7.1, Dolby® TrueHD, Dolby Digital® Plus**,和**DTS-HD® Master Audio™**
- 支援**EDID**智慧管理
- 支援**HDR 10**和**Dolby Vision**

貨號	D020502	D020504	D020508
型號	MSHD2.0-1020	MSHD2.0-1040	MSHD2.0-1080
產品圖片			
EDID智慧管理	3模式	3模式	1模式 註：目前僅支援MODE 3。
最高解析度	4K@60Hz 4:4:4		
HDCP version	HDCP 2.2		
傳輸速率	18Gbps		
輸入埠	HDMI Type A * 1	HDMI Type A * 1	HDMI Type A * 1
輸出埠	HDMI Type A * 2	HDMI Type A * 4	HDMI Type A * 8
靜電防護	Human body model - ±8KV (Air-gap discharge)		
尺寸(mm)	122 (L) x 54 (W) x 24 (H)	196 (L) x 80 (W) x 24 (H)	300 (L) x 117 (W) x 28 (H)
重量	200g	500g	800g
電源	DC 5V	DC 5V	DC 5V

EDID智慧管理 Smart EDID Management

Extended Display Identification Data



為不同的使用情況，提供不同的解決模式，讓不同解析度的顯示器都可以同步採用最佳的解析度顯示。

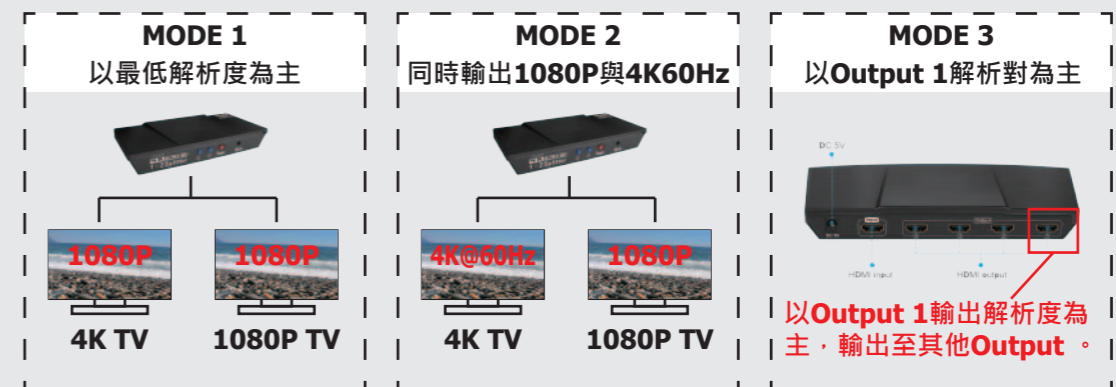

D03 調變器/定頻器/混頻/斷電/衰減器

■ DVB-T 頻道產生器/數位定頻器

D030401	DVB-T 480P
D030402	DVB-T 720P
D030403	DVB-T 1080P



可自行灌節目，搭配DVB-T數位機上盒即可輕鬆觀看，適用公寓大樓門口對講機、監視器或飯店影音設備等使用。

■ 有線電視業者(TBC\凱擘等)混頻器 詳細請洽門市或業務。

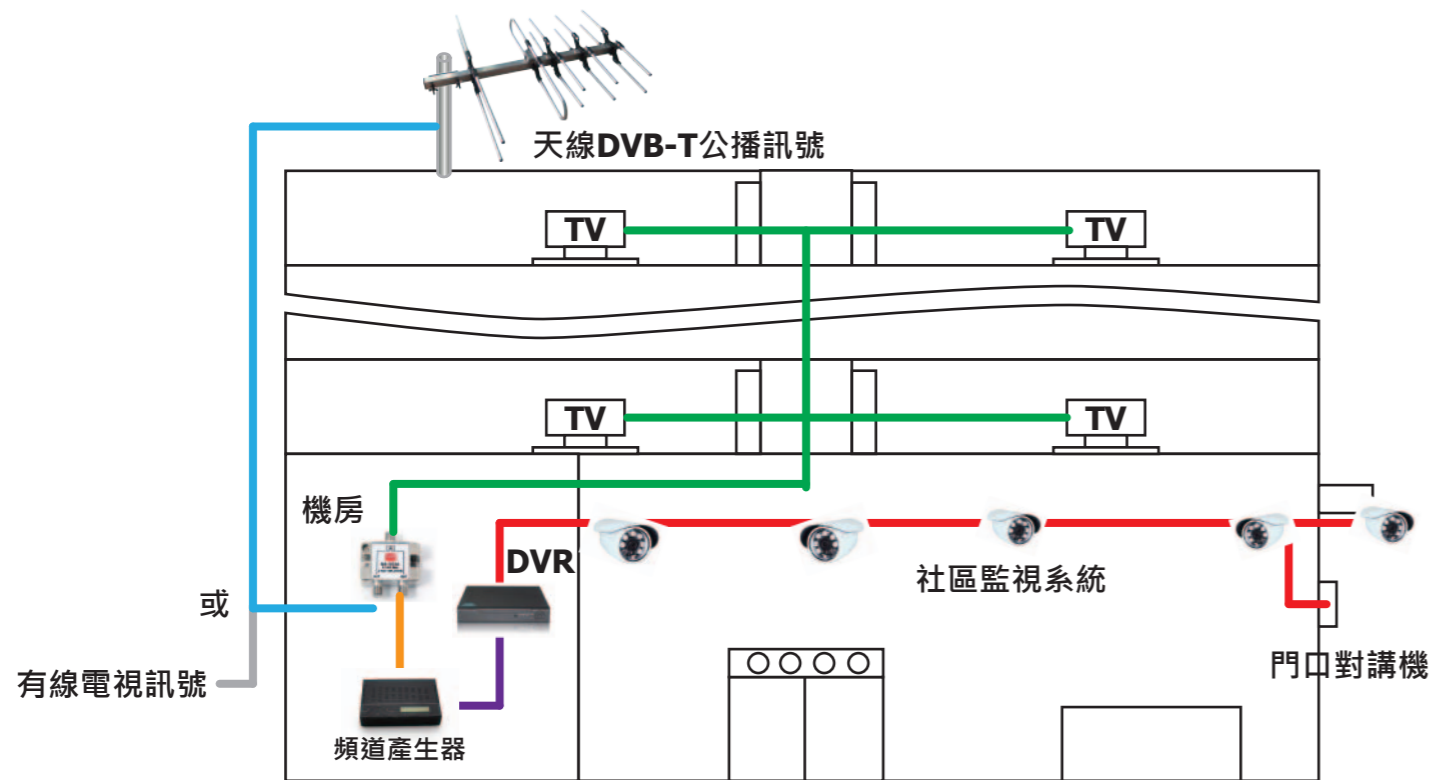

■ 衛星混頻器

D030201	SUV-201 混頻器
---------	-------------



■ 斷電/衰減器

D030301	斷電器
D030302	衰減器-3dB
D030303	衰減器-6dB
D030304	衰減器-10dB
D030305	衰減器-20dB



D04 麥克風

■ 麥克風

D040004	DM-666(黑)
D040005	DM-529(銀)
D040006	DM-888(銀)
D040007	DM-586(銀)



■ 麥克風海棉套(厚)

D040201	海綿套(厚)-2入
---------	-----------



■ 無線麥克風組

D040102	V頻系統
D040103	U頻系統

無線麥克風款式眾多，詳細型號規格請洽業務。



■ 麥克風止滑套

D040202	止滑套-2入
---------	--------



D05 變壓穩壓器

■ 電源穩壓變換器

D051201	12V 1A
D051201B	12V 1.5A
D051202	12V 2A
D051203	12V 3A
D051204	12V 4A
D051205	12V 5A
D051206	12V 6A



接受各式電壓瓦數穩壓變壓器訂製，詳細規格請洽業務

例如:110V變100V 2000W (適合日本或其他海外帶回的吹風機、電鍋、電視等家電使用。)

■ 低瓦數變壓器

D059702	YC-103 110變220V 50W	D059810	YC-104 220變110V 50W	D059806	YC-105 110變100V 80W
---------	---------------------	---------	---------------------	---------	---------------------

輸入:110V
輸出:220V
瓦數:50W



輸入:220V
輸出:110V
瓦數:50W



輸入:110V
輸出:100V
瓦數:80W



D06 液晶護目鏡

■ 液晶護目鏡

護目鏡尺寸會隨著每季電視不同做修正，訂貨前請先來電洽詢當前尺寸
各式尺寸皆可客製化訂製

D060001	訂製片
D060261	26吋
D060321	32吋
D060401	40吋
D060421	42吋
D060501	50吋
D060521	52吋
D060551	55吋



D07 影音轉換器

■ 數位轉類比音訊轉換盒 DAC

D070101C	MS-DAC-03
----------	-----------



TAIWAN 台灣製造

數位轉類比單向。

- 高品質DAC
- 支援192KHz
- 具有Loop out功能
- 具無訊號或錯誤訊號指示燈
- 台灣製造

D070102	MS-UDAC-PRO
---------	-------------



TAIWAN 台灣製造

雙向互轉
光纖、同軸、RCA可同步輸出。

■ 影音轉換器

D070401A	MS-HDAV HDMI轉AV
----------	-----------------



D070202A	MS-HDAV AV轉HDMI
----------	-----------------



D070201	MS-A2V AV轉VGA
D070301	MS-V2A AV轉VGA
D070302	MS-V2H VGA轉HDMI
D070403	MS-H2V HDMI轉VGA
D070501	MS-HHA HDMI音訊分離器

影音轉換器種類過多，定貨前請先向業務貨門市確認規格。

D08 影音傳輸器/延長器

■ HDMI 延伸器

D080103	MSHE1.4-120M
D080104	MSHE1.4-60M



D080201	MSHE2.0-60M 4K@60Hz
---------	------------------------



建議需搭配使用
Cat6 24AWG純銅網路線

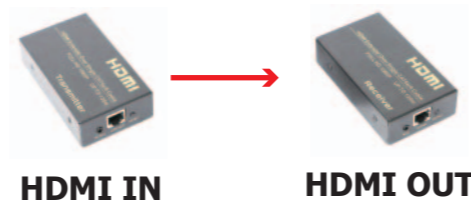

E01 音響/麥克風安裝架

■ 喇叭懸吊架

E010001	MT-01	12cm
E010002	MT-02M	18cm
E010003	MT-02L	19-34cm

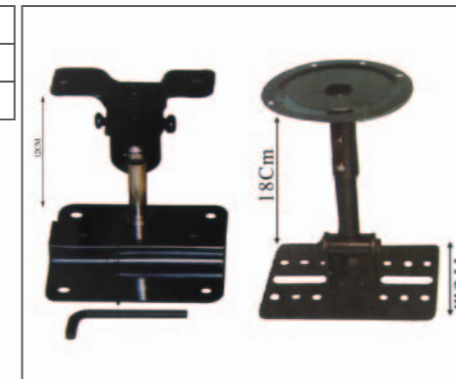

■ 麥克風壁上架



■ 三角式喇叭落地架

E010006	MT-19
E010006A	SP-410

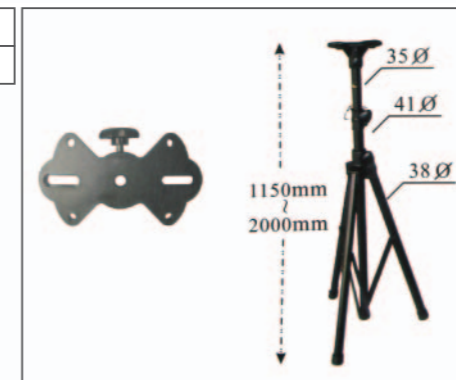

另售三角電視架。

■ 麥克風夾



■ 麥克風落地架(斜桿)

E010103	MS-017
E010103A	MS-108

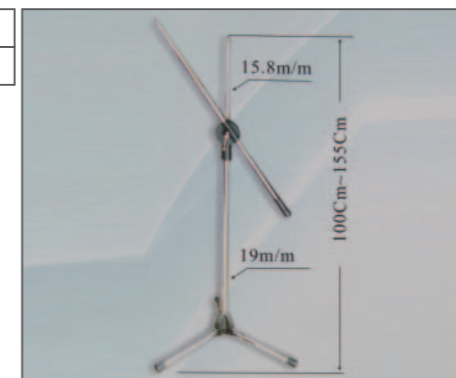

■ 麥克風落地架(直桿)

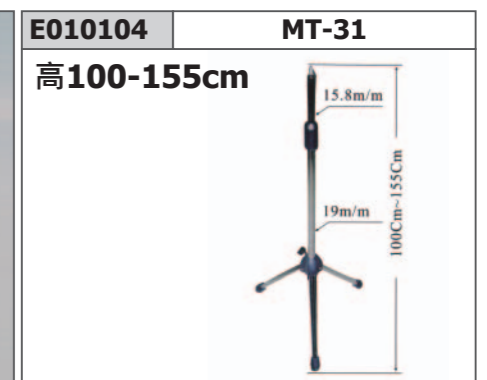

■ MT-32麥克風桌上架(斜桿)

E010105	MT-32
---------	-------

高36-49cm
斜桿長46cm

■ MT-34麥克風桌上架(軟管)

E010106	MT-34
---------	-------

高47-60cm

■ 四層音響架

E010301	ZY-800(玻璃)
E010301A	ZY-700

電視壁掛架-標準型

E 影音安裝架

執著，醞釀設計巧思的綺麗
簡單，家裡煥然一新的關鍵



雙扣環設計

防偷螺絲設計

兩段式俯角0°和5°



貨號	品名	載重	最大有效孔距	螢幕仰俯角	離牆距離	建議尺寸
E020002	MS-C01	50kg	310 x 300 mm	俯角0°or5°	50mm	24"~42"
E020003	MS-C02	60kg	420 x 400 mm	俯角0°or5°	50mm	32"~60"
E020004	MS-C02L	60kg	620 x 400 mm	俯角0°or5°	50mm	42"~70"
E020005	MS-C03	80kg	720 x 500 mm	俯角0°or5°	50mm	42"~80"

●電視安裝架系列產品已投保富邦產物保險產品責任險貳千萬，適合各機關、學校、醫院、台銀(中信標)採購安裝，品質安全可靠。
●參考尺寸僅供參考，實際尺寸以有效孔距與載重為主。

MS-9C懸吊架專用桿件組

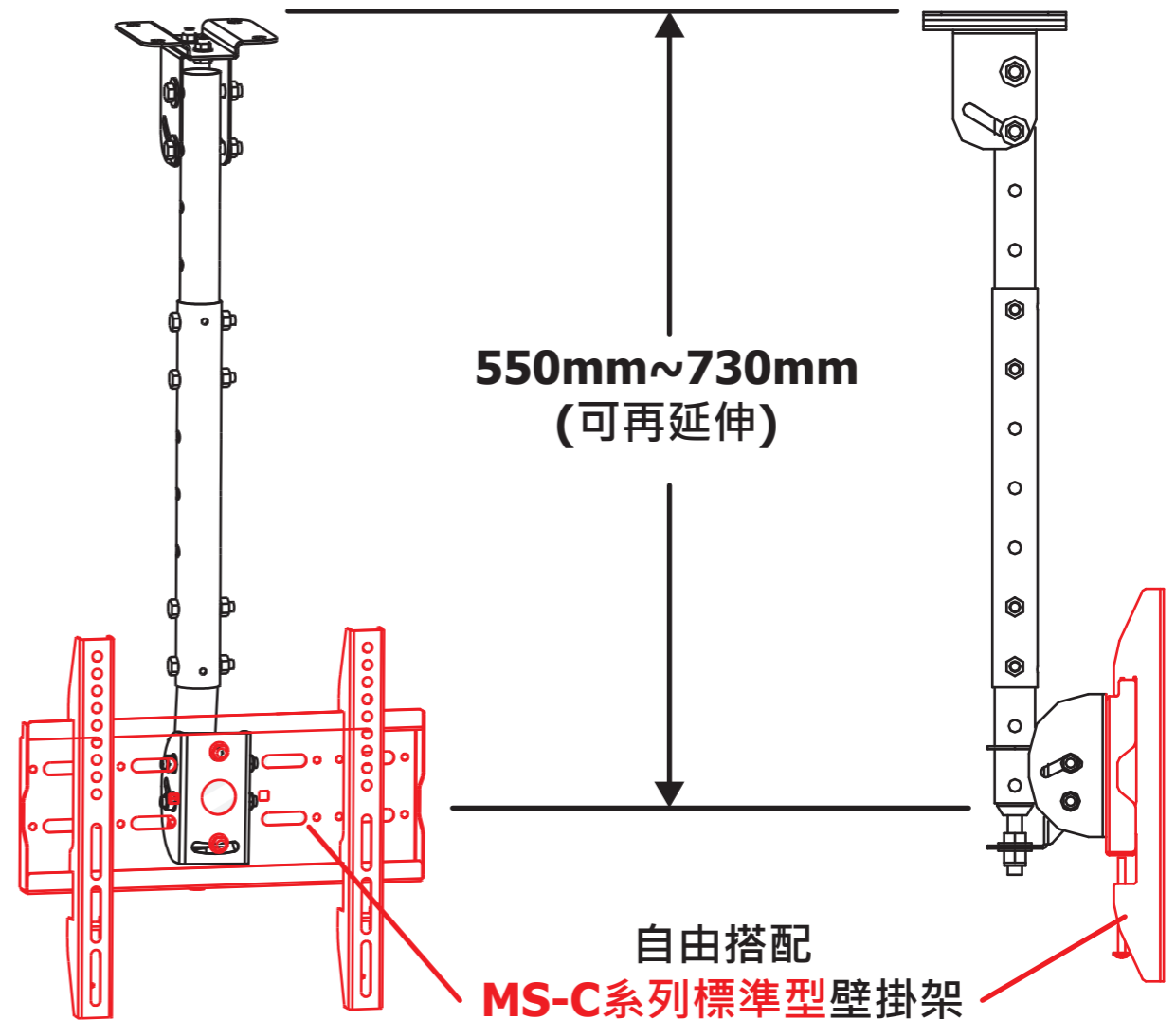

E 影音安裝架

貨號	E030001
載重	60 KG
懸吊臂長度	550-730mm(可再延伸)
螢幕仰俯角	±20°
螢幕水平角	±180°

明視MS出品的電視安裝架皆有投保
產品責任險貳仟萬

適合各公家機關、學校、企業、醫院、台銀
(中信標)採購安裝，品質可靠。

■ 電視安裝架延伸桿

E039801	MS-60 延長桿 60CM 雙節
E039802	MS-100 延長桿 100CM 單節

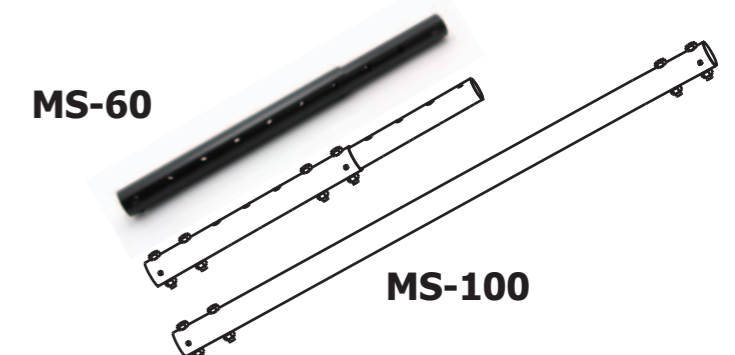

電視壁掛架-調整型



防偷螺絲設計

俯仰角 ±15°

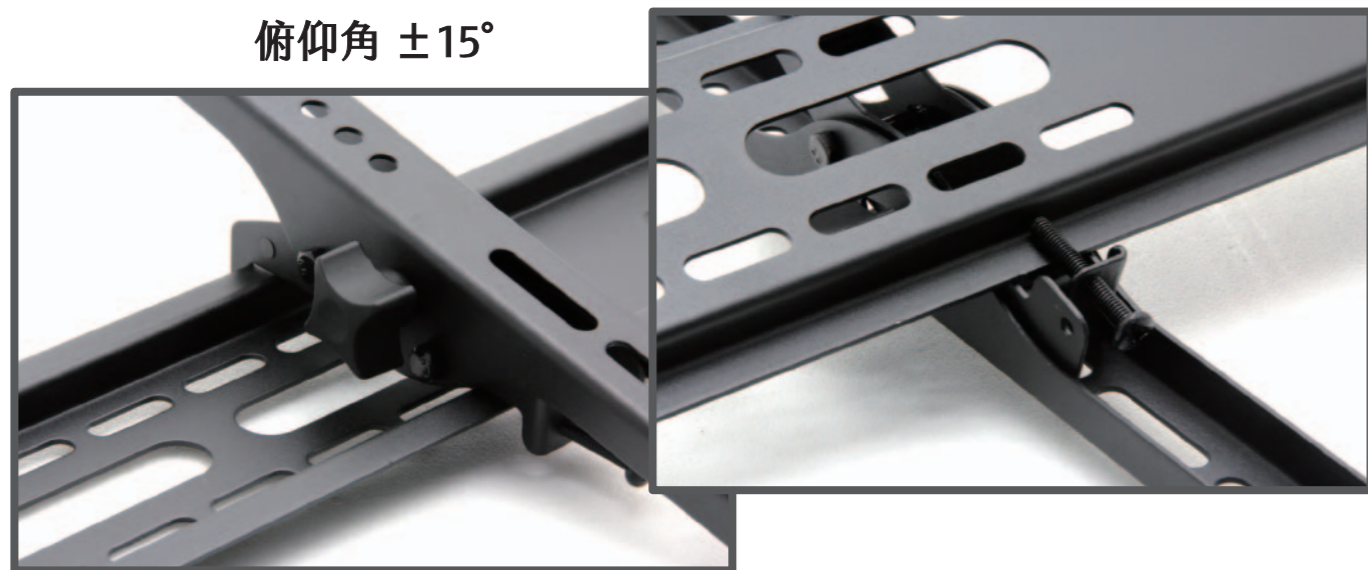

貨號	品名	載重	最大有效孔距	螢幕仰俯角	離牆距離	建議尺寸
E020103	MS-905XS	30kg	200 x 200 mm	±15°	70mm	24"~42"
E020101	MS-905ST	40kg	400 x 300 mm	±15°	70mm	32"~60"
E020102	MS-905MT	50kg	600 x 400 mm	±15°	70mm	42"~70"

●電視安裝架系列產品已投保富邦產物保險產品責任險貳千萬，適合各機關、學校、醫院、台銀(中信標)採購安裝，品質安全可靠。
●參考尺寸僅供參考，實際尺寸以有效孔距與載重為主。

電視壁掛架-競爭型

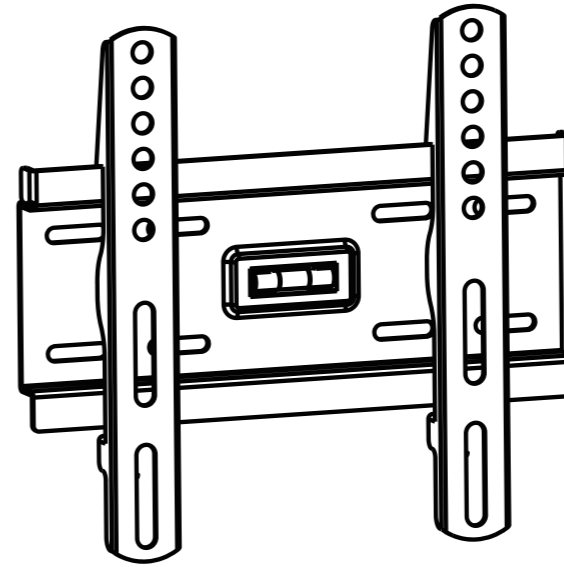

安裝快速 堅固耐用 師傅首選

貨號	品名	載重	最大有效孔距	螢幕仰俯角	離牆距離	建議尺寸
E020007	MS-SC01	50kg	200 x 200 mm	N/A	40mm	24"~42"
E020008	MS-SC02	60kg	400 x 300 mm	N/A	40mm	32"~60"

●電視安裝架系列產品已投保富邦產物保險產品責任險貳千萬，適合各機關、學校、醫院、台銀(中信標)採購安裝，品質安全可靠。
●適用尺寸為參考尺寸，實際尺寸以有效孔距與載重為主。

電視壁掛架-小尺寸型 (適合電腦螢幕使用)



MS-M1

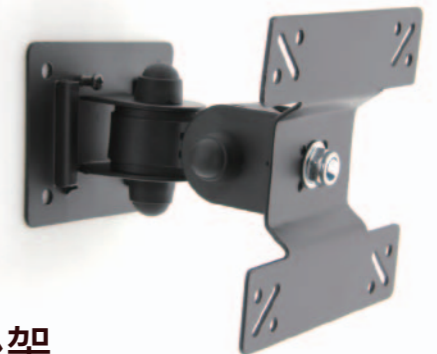

小小的壁掛架
駛家煥然一新的關鍵



俯仰角±90°

水平旋轉±90°

貨號	品名	載重	最大有效孔距	螢幕仰俯角	離牆距離	建議尺寸
E020201	MS-M1	15kg	100 x 100mm	±15°	15mm	24"~42"
E020301	MS-F10	15kg	100 x 100mm	±90°	100mm	32"~60"

●電視安裝架系列產品已投保富邦產物保險產品責任險貳千萬，適合各機關、學校、醫院、台銀(中信標)採購安裝，品質安全可靠。
●適用尺寸為參考尺寸，實際尺寸以有效孔距與載重為主。

電視壁掛架-雙手臂型

讓電視會「動」的壁掛架
雙手臂，堅固耐用看得見



伸縮自如的電視架

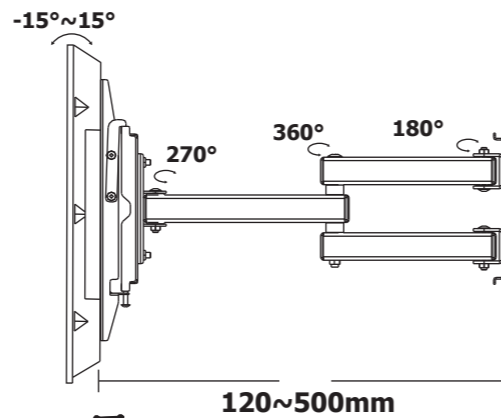
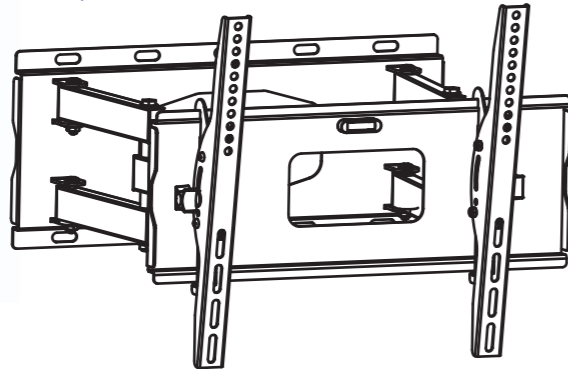

貨號	品名	載重	最大有效孔距	螢幕仰俯角	離牆距離	建議尺寸
E020504	MS-3030S	35kg	200 x 200 mm	±15°	80~360mm	24"~42"
E020101	MS-6060S	40kg	400 x 300 mm	±15°	100~500mm	32"~60"
E020102	MS-6060M	40kg	600 x 400 mm	±15°	100~500mm	42"~70"

●電視安裝架系列產品已投保富邦產物保險產品責任險貳千萬，適合各機關、學校、醫院、台銀(中信標)採購安裝，品質安全可靠。
●適用尺寸為參考尺寸，實際尺寸以有效孔距與載重為主。

電視壁掛架-單手臂型

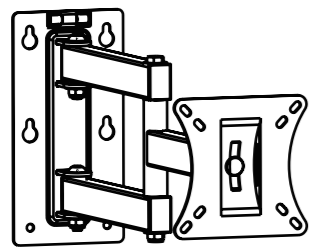

MS-L101S

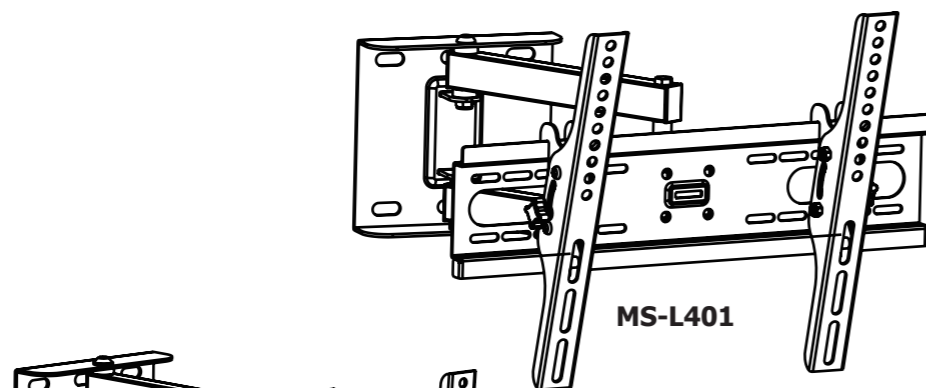

MS-L401

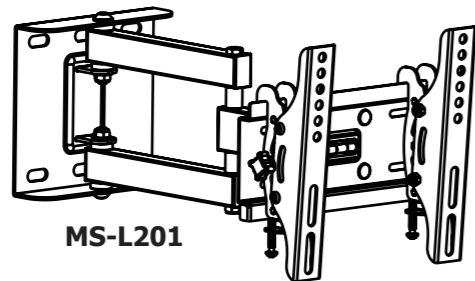

MS-L201

貨號	品名	載重	最大有效孔距	螢幕仰俯角	離牆距離	建議尺寸
E020401A	MS-L101S	15kg	100 x 100 mm	±15°	70~450mm	14"~27"
E020402	MS-L201	25kg	200 x 200 mm	±15°	100~500mm	24"~42"
E020403	MS-L401	25kg	400 x 400 mm	±15°	100~500mm	32"~50"

●電視安裝架系列產品已投保富邦產物保險產品責任險貳千萬，適合各機關、學校、醫院、台銀(中信標)採購安裝，品質安全可靠。
●適用尺寸為參考尺寸，實際尺寸以有效孔距與載重為主。

E04 電視落地/桌上安裝架

■ 電視落地安裝架

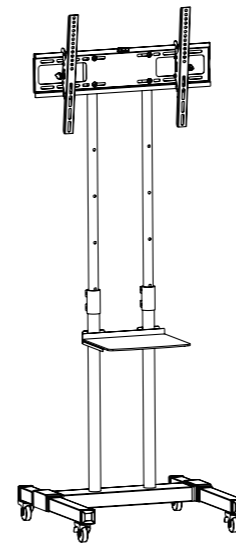

辦公室、教室適用

MS-DH60

貨號	E040006	E040007
品名	MS-DH60	MS-DP40
載重	50KG	40KG
最大有效孔距	600 x 400 mm	400 x 400 mm
螢幕仰俯角	±15°	±15°
支撐架高度	120~190CM	120~190CM

戶外活動、展場適用

MS-DP40

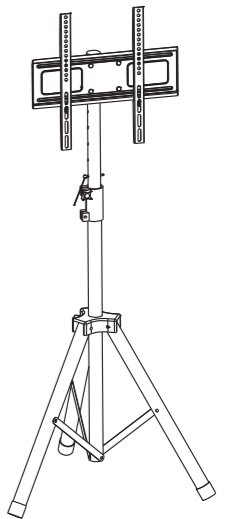

■ 電視桌上安裝架

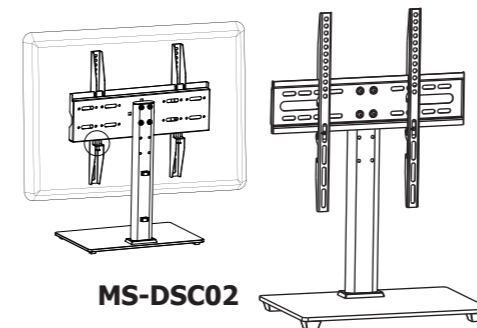

MS-DSC02



D-06



D-07

貨號	品名	載重	最大有效孔距	螢幕仰俯角	支撐架高度	懸臂長度	建議尺寸
E040101	D-06	10kg	100 x 100 mm	±15°	410mm	113~263mm	14"~27"
E040102	D-07	10kg	100 x 100 mm	±15°	410mm	113~413mm	14"~27"
E040103	MS-DSC02	40kg	400 x 400 mm	0° or 5°	425mm	N/A	32"~60"

●電視安裝架系列產品已投保富邦產物保險產品責任險貳千萬，適合各機關、學校、醫院、台銀(中信標)採購安裝，品質安全可靠。
●適用尺寸為參考尺寸，實際尺寸以有效孔距與載重為主。

E05 投影機安裝架

E050004 MS-PR08 投影機架

- 載重：13kg
- 內含延長桿乙組
- 內含三款連結輔助支架
- 最大孔距直徑350mm

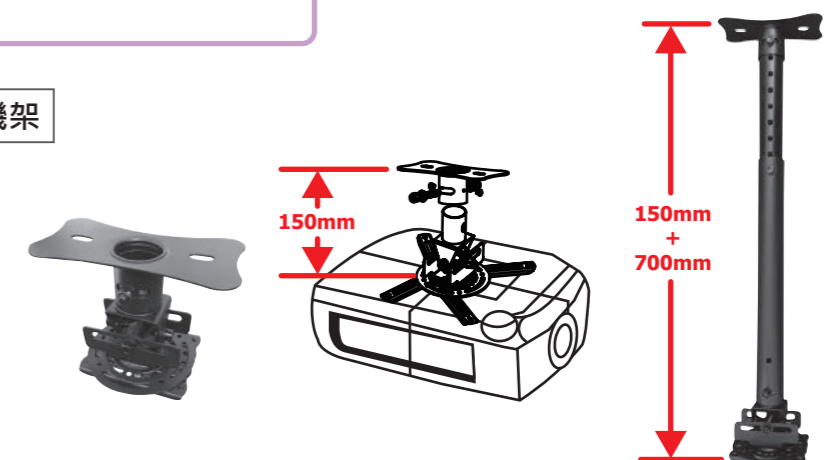

F02 液晶/電漿/LED電視遙控器



液晶電視萬用遙控器

- 快速搜碼、功能齊全
- 附原廠遙控器照片比對
- 內建儲存晶片，更換電池不需重新設定
- 台灣設計監製，採用台灣開發的IC晶片

F 遙控器

■ 各系列電視廠牌遙控器

F020201	奇美 LCD-012	F021101A	聲寶/夏寶 RC-302ST	F022001	兆赫 RC-1010A
F020302	亨輯 DV-E42FH	F021202	三星 AA59-00538A	F022101	富及第 RC-3700+
F020402	聯碩 RC-2521DA	F021301	三洋 RC-S061A+	F022401	宏碁 HD-4201A
F020501	畫佳 JLD-320V2+	F021405	SONY RM-CD012		
F020601	歌林 RC-D10A	F021502	大同 RC701A		
F020703	樂金 AKB37615331	F021601	東元 TZRM-8A		
F020801	國際 N2QAYB-3D	F021701	東芝 CT-90284++		
F020901	飛利浦/日立 PHJ-161	F021801	ViewSonic RCS-200+		
F021001	普騰 RC-60TW++	F021901	景新/鴻海 LCD-VITO		

遙控器種類繁多，無法一一詳列，如有任何問題或需要，請洽業務。

F01 傳統/平面電視遙控器



傳統電視萬用遙控器

- 附原廠遙控器照片比對
- 支援變頻功能，功能齊全
- 內建儲存晶片，更換電池不需重新設定
- 台灣設計監製，採用台灣開發的IC晶片

F 遙控器

遙控器種類繁多，無法一一詳列，如有任何問題或需要，請洽業務。

F91 遙控器保護套

F910002	大	23cm x 7.5cm
F910003	中	20cm x 7cm
F910004	中寬	20cm x 8cm
F910005	小	17cm x 6.5cm
F910006	液晶	21cm x 6.5cm
F910007	液晶	23cm x 6.5cm
F910008	液晶	24cm x 6.5cm



保護套接受客製化訂製，另可以燙金店名、電話等服務，詳細請洽業務。

F03 冷暖氣空調系列遙控器



冷氣機萬用遙控器

- 快速設定、永久記憶
- 距離最遠、角度最廣
- 附原廠遙控器照片比對
- 開機率最高，支援變頻功能
- 台灣設計監製，採用台灣開發IC晶片

遙控器種類繁多，無法一一詳列
如有任何的問題或需要，請洽函業務

■ 冷氣/空調萬用遙控器

F030005 A380 萬用遙控器

■ 各系列冷氣廠牌遙控器

F030101	富士通 FU-ARC-17	F030701	聲寶 SA-ARC-26
F030201	日立 HI-ARC-13	F030801	三洋 SA-ARC-24
F030205	日立 HI-ARC-13A	F030901	大同/東芝 TA-ARC-13
F030301	歌林 KO-ARC-13A	F031001	東芝 TE-ARC-12
F030402	樂金 LG-ARC-11	F031101	大金開利 DA-ARC-10
F030501	三菱 MI-ARC-23	F031301	冰點 FR-ARC-15
F030601	國際 PA-ARC-12		

F04 點歌機/DVD系列遙控器

■ 點歌機萬用遙控器

F040001 KTV-611



■ 電腦伴唱機遙控器/音圓

F040002	銀河系
F040003	滿天星/天王星
F040004	RC-880
F040007	聯合



■ 電腦伴唱機遙控器/金嗓

F040005 RX-600



■ DVD萬用遙控器

F040101 DVD-1821



F05 機上盒/選台器系列遙控器

■ 明視機上盒遙控器

F050019 T2-788學習型遙控器

■ 機上盒萬用遙控器(有線電視)

F050015	凱播/TBC群健
F050015A	TOP哈TV DVT-809
F050015B	中嘉BB寬頻
F050020	MOD-5000(全區)



■ 多功能學習遙控器

F050018 URC-4001

可多裝置遙控集成一支，方便好用
另外也適合國外帶回的設備，(例如日本BS)，因為遙控器不易購得且昂貴，可先複製備份，以便不時之需。

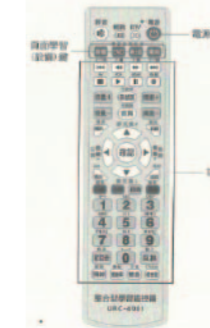

■ 機上盒萬用遙控器(無線數位)

F050013A STB-2000萬用遙控器



エアコン用被覆銅管

JIS H3300 C1220T-O

難燃性(自己消火性保温材)

JIS A9511 P2 (120°C)

新冷媒に対応品

対応冷媒: R22, R32, R410A, R407C, R404A, R507A

■ 空調用被覆銅管-雙盤管

番號	銅管外徑x肉厚(mm)	長度(M)	被覆厚度(mm)
2330	6.35x0.8 + 9.52x0.8	30	8 + 8
2430	6.35x0.8 + 12.70x0.8	30	8 + 8
2520	6.35x0.8 + 15.88x1.0	20	8 + 10
3520	9.52x0.8 + 15.88x1.0	20	8 + 10
2530	6.35x0.8 + 15.88x1.0	30	8 + 10
3530	9.52x0.8 + 15.88x1.0	30	8 + 10
3620	9.52x0.8 + 19.05x1.0	20	8 + 10
4620	12.70x0.8 + 19.05x1.0	20	8 + 10

銅管種類品牌眾多，訂購前請先向業務、門市確認。

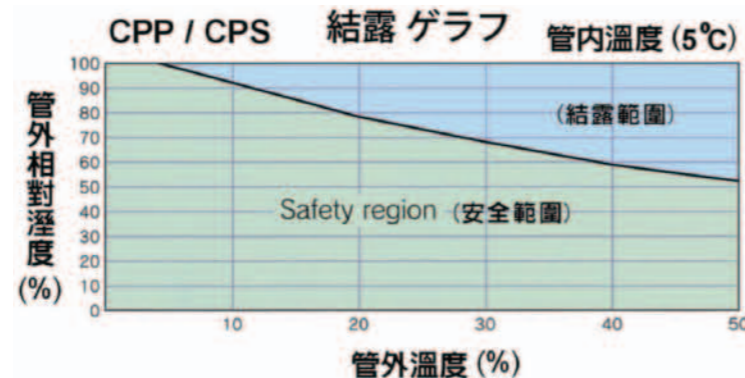
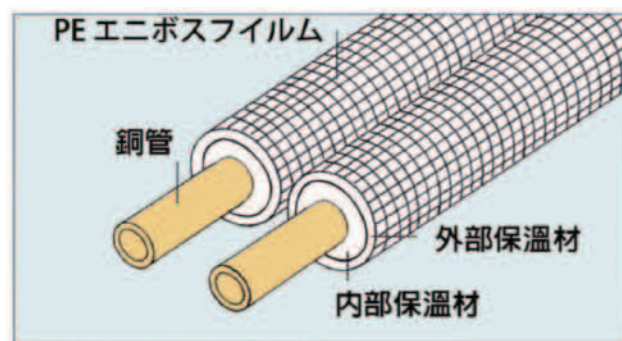

■ 空調用被覆銅管-單盤管

番號	銅管外徑x肉厚(mm)	長度(M)	被覆厚度(mm)
230	6.35 x 0.8	30	8
330	9.52 x 0.8	30	8
420	12.70 x 0.8	20	8
520	15.88 x 1.0	20	10
620	19.05 x 1.0	20	10
720	22.22 x 1.0	20	10

銅管種類品牌眾多，訂購前請先向業務、門市確認。

■ 空調用被覆銅管-單直管

番號	銅管外徑x肉厚(mm)	長度(M)	被覆厚度(mm)
22	7/8" x 1.0	3	20
25	1" x 1.0	3	20
28	1-1/8" x 1.0	3	20
31	1-1/4" x 1.0	3	20
34	1-3/8" x 1.2	3	20
38	1-1/2" x 1.35	3	20
41	1-5/8" x 1.45	3	20
44	1-3/4" x 1.25	3	20

銅管種類品牌眾多，訂購前請先向業務、門市確認。



銅管 JIS H3300 C1220T-O

種類	記号	化学成分		質別	機械的性質		
		Cu	P		引張強さ	伸び	
JIS H 3300 (リン脱酸銅継目無管)	C1220T	99.90 以上	0.015 0.040	O	単位 規格値	N/mm ² (kgf/mm ²) 205以上 (21以上)	% 40以上

JIS A9511 P2 発泡プラスチック保温材) 準拠品

種類	記号	摘要
ポリエチレン フォーム 保温筒	1種	ポリエチレン又はその共重合体に発泡剤、添加剤を混合して筒状に発泡成形したもの、もしくは板状又はシート状に発泡させた後、筒状に加工した保温材
	2種	

物性規格値	項目	単位	一般グレード(1種)	耐熱グレード(2種)
	熱伝導率	W/m·K	0.043以下	0.043以下
	密度	kg/m ³	10以上	20以上
	引張強さ	N/cm ²	14.0以上	14.0以上
	厚さ収縮率	%	7以下 (70±5°C)	7以下 (120±5°C)
	吸水量	g/100cm ²	2.0以下	2.0以下

エアコン修飾管

日本設計

KEJOTO FINEDUCT

臺灣製造

設計簡潔且能強力保護空調配管

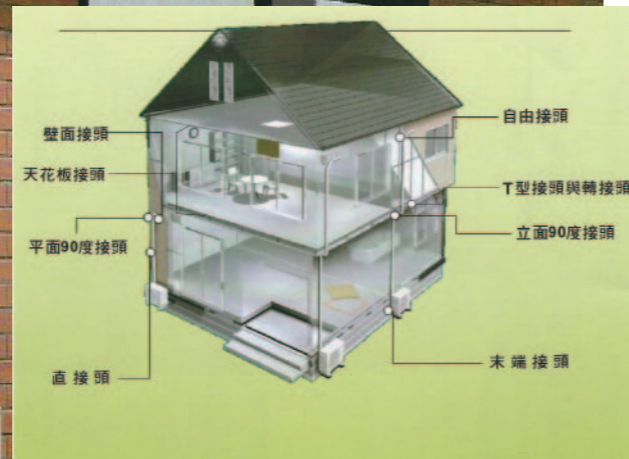

機能性 Functional

本線槽施工簡單、線條高雅。
有優越的耐久性、可長期保護空調配管。

特長 Joto

1 設計精巧高雅

精巧外觀更能襯托建物整體美觀

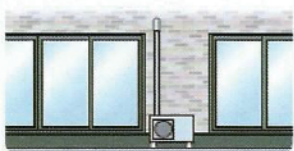

2 安裝容易

將配管等裝入線槽
蓋上蓋子安裝完成

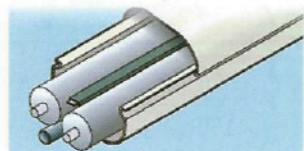

3 不易燃燒安全安心

具自熄性即使著火
也不會繼續燃燒、蔓延

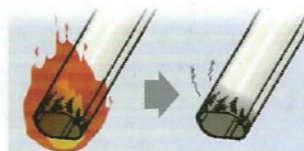

直管	G150019	80mm	牆蓋	G150019A	80mm	平面彎頭	G150019B	80mm
	G150020	120mm		G150020A	120mm		G150020B	120mm

牆角彎頭	G150019C	80mm	伸縮彎管	G150019D	80mm	T型三通	G150019F	80mm
	G150020C	120mm		G150020D	120mm		G150020E	120mm

中間接頭	G150019H	80mm	通牆蓋	G150019G	80mm	45°接頭	G150019I	80mm
	G150020H	120mm		G150020G	120mm		G150020I	120mm

異徑接頭	G150020F	簡易型	扭轉接頭	G150019K	80mm
	G150020J	豪華型		G150020K	120mm

庫存皆備有以下常用規格：
70mm(象牙白)
80mm(象牙白)
100mm(象牙白)
120mm(象牙白)
140mm(象牙白)
其他規格與顏色，請洽各業務門市。

G02 銅管接頭

■ 銅管喇叭頭

G020011	2分	G020014	5分
G020012	3分	G020005	6分
G020013	4分		



■ 銅管中間接頭

G020201	2分	G020204	5分
G020202	3分	G020205	6分
G020203	4分		



■ 銅管喇叭變換頭

G020401	2(孔)變3(牙)	G020403	4(孔)變5(牙)
G020402	3(孔)變4(牙)	G020404	5(孔)變6(牙)



■ 銅管中間變換頭

G020501	2變3	G020503	4變5
G020502	3變4	G020504	5變6



■ 銅管公母變換頭

G020601	2公3母	G020604	4公3母
G020602	3公2母	G020605	4公5母
G020603	3公4母	G020606	5公4母



■ 室內機焊接銅頭

G020701	2分	G020704	5分
G020702	3分	G020705	6分
G020703	4分		



■ 紫銅管分歧管

G021201	3/8" ◆ 1/4"+1/4"	G021210	7/8" ◆ 5/8"+5/8"
G021202	3/8" ◆ 3/8"+3/8"	G021211	7/8" ◆ 3/4"+3/4"
G021203	1/2" ◆ 3/8"+3/8"	G021212	7/8" ◆ 7/8"+7/8"
G021204	1/2" ◆ 1/2"+1/2"	G021213	1" ◆ 3/4"+3/4"
G021205	5/8" ◆ 3/8"+3/8"	G021214	1-1/8" ◆ 3/4"+3/4"
G021206	5/8" ◆ 1/2"+1/2"	G021215	1-1/8" ◆ 7/8"+7/8"
G021207	5/8" ◆ 5/8"+1/2"	G021216	1-1/8" ◆ 1-1/8"+1-1/8"
G021208	5/8" ◆ 5/8"+5/8"	G021217	1-3/8" ◆ 1-3/8"+1-3/8"
G021209	3/4" ◆ 5/8"+5/8"		



說明：3/8"◆1/4"+1/4"代表主管3/8"分支1/4"分支1/4"

■ 銅管焊接中間頭(紫銅管)

G020800	1/4"	G020806	1"
G020801	3/8"	G020807	1-1/8"
G020802	1/2"	G020808	1-1/4"
G020803	5/8"	G020809	1-3/8"
G020804	3/4"	G020810	1-1/2"
G020805	7/8"		

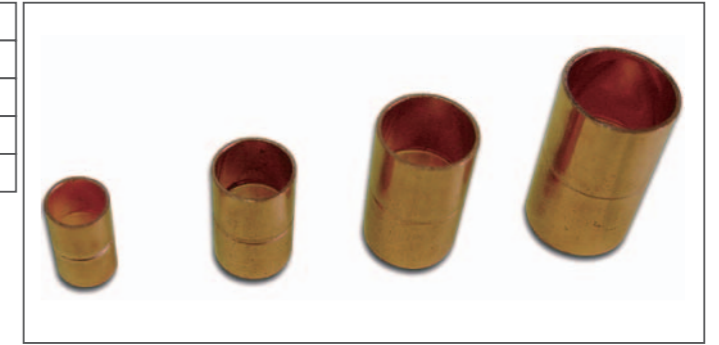

■ 紫銅管90°彎頭

G020900	1/4"	G020906	1"
G020901	3/8"	G020907	1-1/8"
G020902	1/2"	G020908	1-1/4"
G020903	5/8"	G020909	1-3/8"
G020904	3/4"	G020910	1-1/2"
G020905	7/8"		

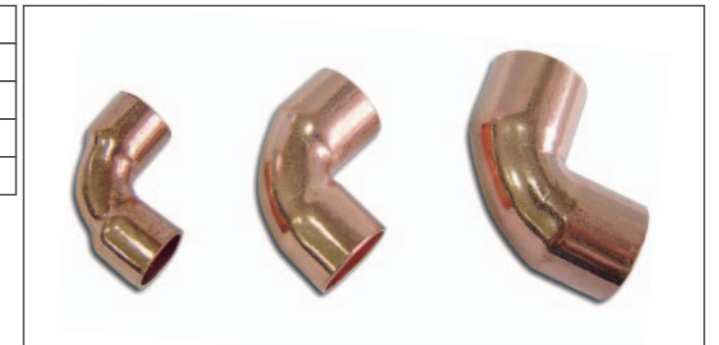

■ 紫銅管同徑三通

G021101	1/4"	G021107	7/8"
G021102	5/16"	G021108	1"
G021103	3/8"	G021109	1-1/8"
G021104	1/2"	G021110	1-1/4"
G021105	5/8"	G021111	1-3/8"
G021106	3/4"	G021112	1-1/2"



■ 紫銅管管帽

G021000	7/8"	G021004	1-3/8"
G021001	1"	G021005	1-1/2"
G021002	1-1/8"	G021006	1-5/8"
G021003	1-1/4"	G021007	1-3/4"



■ VRV多聯式分歧管

G022001	SF-22T	G022002	SF-33T	G022003	SF-72T	G022004	SF-73T
---------	--------	---------	--------	---------	--------	---------	--------



G05 排水器/排水管

■ 晴立排水器

G050001D	MS-360 2.5噸以下
G050001A	CH-510 3噸以下
G050001B	CH-200 5噸以下
G050001C	CH-206 落地型



水的控制專家

- 蔽極式馬達
- 釋氣閥

■ 福泉排水器

G050002	小河馬 2.5噸以下
G050002C	水精靈 3.5噸以下



省
小河馬
Small Hippo
電動式

■ 瑞林排水器

G050005	RP-158 3噸以下
G050005A	RP-108 2.5噸以下



- 超靜音
- 蔽極式馬達
- 溫昇保護裝置
- 採用防火材質

排水器下方請勿放置任何物品。若因排水器滴水所導致物品損害，本公司不負責任何賠償問題。排水器必須安裝在「永久電源」上使用。未接在永久電源上導致漏水，本公司不予以保固維修。

G05 排水器/排水管

■ 排水器專用排水管

G050101	2分 100M
G050101A	2分保溫(被覆)
G050101B	2分(厚) 70M
G050101C	3分 50M
G050101D	2分半 70M



■ 入浪管/波浪管

G050102	波浪管 50M
G050102A	波浪管保溫 25M
G050102B	波浪管接頭 3入



■ 室內機保溫排水管

G050103	60cm
G050104	20M箱裝(附接頭)



■ 4分透明排水管

G050201	2.0mm
---------	-------

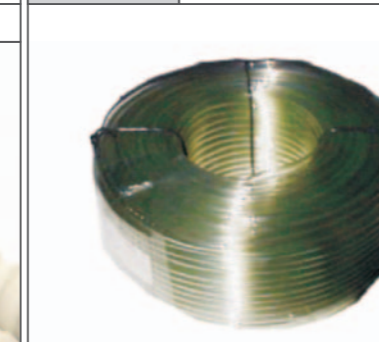

■ 排水管接頭-適用4分水管

G050202	中間接頭
G050203	Y型三通
G050203A	T型三通



■ 室內機保溫排水管

G050204	L型接頭
G050204A	通用型(附L型接頭)



東元大同 國際 聲寶 日立

G05 排水器/排水管

■ 阻氣盒

G050301	裝潢外掛
G050302	裝潢內壁
G050303	隱藏式

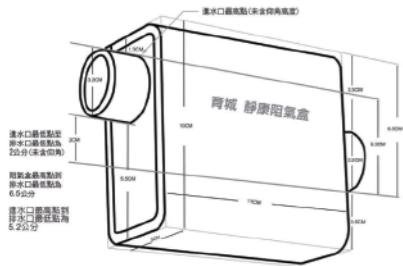

沼氣剋星

裝潢外壁掛式	裝潢內壁掛式	隱藏式
排水管在裝潢外	排水管在裝潢內	隱藏式冷氣
有白色外殼，專利白色轉接零件，可對應各種轉管線較美觀!!	延伸白鐵架使阻氣盒遇到狹小的裝潢細縫仍可順利安裝!	為隱藏式冷氣所設計的阻氣盒使用牙條固定克服需懸吊安裝方式

■ 阻氣閥

G050305	阻氣閥-垂直型
---------	---------

適用4分透明水管

■ 阻氣閥-水平

G050306	CVT-25
---------	--------

適用PVC 1" (VP-25)硬管

品番	全長×幅×高さ	適合塩ビ管呼び径	梱包
CVT-25	109×42×66mm	25mm	8個×2セット

材質:本体:アクリル系樹脂、フタ:PE、弁:PP



Made In Japan

G050306A	CVT-25D
----------	---------

CVT-25専用保温

品番	断熱材厚み	梱包
CVT-25D	10mm	8個×2袋

材質:発泡PE



G04 冷媒系列

■ 桶裝冷媒

G040001	R-22 30lb
G040002	R-22 50lb
G040003	R-410 25lb
G040010	R-32 10kg
G040004	R-134
G040006	R-600A



- R22為管制氣體，會逐年減產。
- R410A為混合氣體。
成分：R125 50%+R32 50%。
- R32具微燃性質，使用時請注意通風安全。
- R600A為危險氣體，需專業人士使用。

G06 微電腦控制器

■ 電腦溫控-家用冷氣空調

G060004	DEI-506R	G060019	DEI-517DR
G060004B	DEI-506HR	G060020	DEI-517HR(30A)

■ 工作閥\冷媒嘴

G040406	2分 (1/4")
G040406A	2分半 (3/16")

微電腦控制機板另有「送電開關」版本，停電復電後會自動啟動，適合機房使用，歡迎訂製。

■ 電腦溫控-商用空調

G060008	DEI-708F	G060010	DEI-723	G060011	DEI-737FR
---------	----------	---------	---------	---------	-----------

■ 電腦溫控-冷凍冷藏櫃

G060007	DEI-625
G060007A	DEI-635
G060014A	DEI-815



G07 冷氣空調安裝架

豪華架

G070001	特重	600x1000
G070001A	特大	535x1000
G070001B	超大	535x900
G070001C	大	535x900
G070001D	中	488x900
G070001F	小	460x800

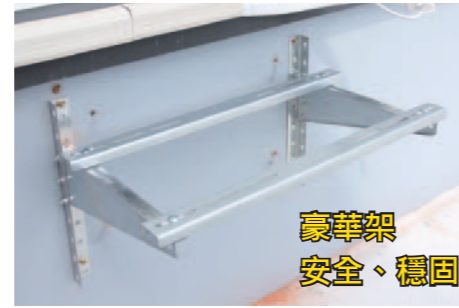

豪華架
安全、穩固、好上機

G070002	白鐵特大	600x1000
G070002A	白鐵大	535x1000
G070002B	白鐵中	535x900
G070002C	白鐵小	535x900

A型安裝架

G070003	特大	565x無限
G070003A	大	535x無限
G070003B	中	455x無限

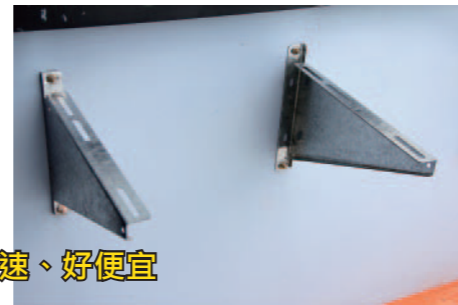

A架
簡單、快速、好便宜

G070004	白鐵特大	565x無限
G070004A	白鐵中	455x無限

L型安裝架

G070005	大	535x無限
G070005A	小	460x無限



L架
小巧、便利、好疊機

G070006	白鐵大	535x無限
G070006A	白鐵小	460x無限

專利L型安裝架

G070018	MSL-350	350x無限	有效孔距
G070018A	MSL-450	450x無限	有效孔距

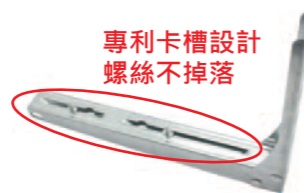

專利L架
螺絲不掉落、小巧、便利、好疊機

G070019	MSL-350P白鐵	350x無限	有效孔距
G070019A	MSL-450P白鐵	450x無限	有效孔距



窗型安裝架

G070007	特大	780x750
G070007A	大	680x700
G070007B	中	580x650
G070007C	小	480x600



室外機落地架(B架)

G070012	ABS大	450
G070012A	ABS中	400
G070012B	ABS小	350
G070024A	不鏽鋼	大380
G070024B	不鏽鋼	大480



室外機/壓縮機腳墊

G070009	室內機腳墊	3"x1"
G070011	壓縮機防震腳墊	



G08 晴雨棚

雨棚(ABS)

G080001C	分離式	112x73
G080002C	窗型	87x73

雨棚(#430不鏽鋼)

G080001A	分離式	1050x650
G080002A	窗型	850x700

雨棚(#304不鏽鋼)

G080001B	分離式	1100x700
G080002B	窗型	900x700



G09 清洗劑/工具

鋁潔劑

G090001A	5加侖	桶裝
G090002	1加侖	桶裝

油汙清洗劑

G090003A	5加侖	桶裝
G090004	1加侖	桶裝



管路清洗劑 適用冷卻水塔使用

G090005A	5加侖	桶裝
G090006	1加侖	桶裝



銅管管路清潔劑

G040011	銅管清洗劑\桶裝	
---------	----------	--



水垢軟化劑

G090012	水垢軟化劑	1加侖
G090012A	水垢軟化劑	5加侖



帆布

G090101	150cm x 9.1M	黑
G090101	150cm x 9.1M	白



除苔錠

K999805	除苔錠\氯錠	
K999805	防塞錠(水盤用)	
K999805	矽質溶解劑	
K999805	消泡劑	

G10 電容

■ 運轉電容 (450V 四角方形)

G100001	1uF	G100009	4uF
G100002	1.2uF	G100010	4.5uF
G100003	1.5uF	G100011	5uF
G100004	1.7uF	G100012	6uF
G100005	2uF	G100013	7uF
G100006	2.5uF	G100014	8uF
G100007	3uF	G100015	10uF
G100008	3.5uF		

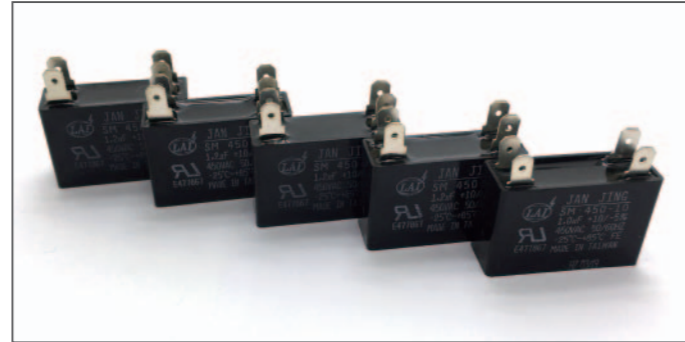

■ 運轉電容 (450V 鋁殼)

G100201	10uF	G100208	45uF
G100202	15uF	G100209	50uF
G100202A	17uF	G100210	55uF
G100203	20uF	G100211	60uF
G100204	25uF	G100212	65uF
G100205	30uF	G100213	70uF
G100206	35uF	G100213A	75uF
G100207	40uF	G100214	80uF



■ 啟動電容

G100401	88-108MFD
G100402	108-130MFD
G100403	124-149MFD
G100404	130-156MFD
G100405	145-174MFD
G100406	161-193MFD
G100407	189-227MFD
G100408	216-259MFD
G100409	233-280MFD
G100410	270-324MFD



■ 空調輔助啟動器

G100504	SPP5(64-77uF)
G100505	SPP6(108-130uF)



G11 繼電器/過載保護器

■ 室外機繼電器

G110001	4P
G110002	6P



■ 過載保護器(冷氣用)

G110101	10H 1.8A
G110102	13H 2.5A
G110103	15H 3.2A
G110104	20H 4A
G110105	25H 5A
G110106	36H 7A
G110107	41H 9A
G110108	45H 13A
G110109	55H 15A



G12 空調出/回風口

■ 回風口

G120001	2x2 泡棉
G120002	2x1 泡棉
G120003	2x2 尼龍網狀
G120004	2x1 尼龍網狀
G120006	2x2 抽取式強制回風
G120005	2x2 天花板框架
G120005A	2x1 天花板框架

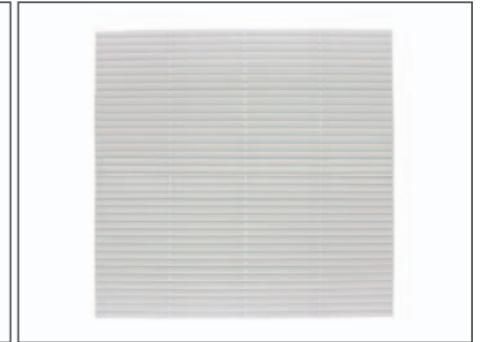
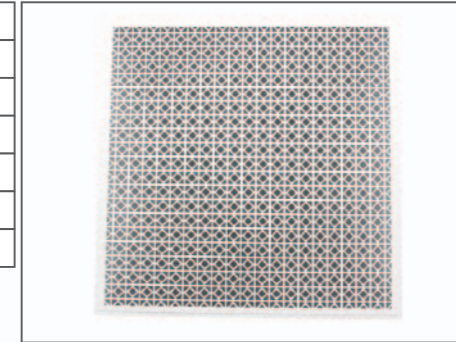

■ 出風口

G120101	2x2 四垂出風口
G120103	2x2 隔柵出風口
G120201	6" 方圓罩
G120202	8" 方圓罩
G120203	10" 方圓罩
G120204	12" 方圓罩
G120205	8" 格柵方圓罩
G120206	10" 格柵方圓罩



○接受客製化回風箱、出風口、回風口訂製。

G13 風管

■ 伸縮保溫風管

G130001A	4"(環保材質)
G130001	6"(環保材質)
G130002	8"(環保材質)
G130003	10"(環保材質)
G130004	12"(環保材質)
G130005	14"(環保材質)

■ 伸縮風管(無保溫)

G130101	6"
G130102	8"
G130103	10"
G130104	12"



○採用環保材質，非一般玻璃纖維材料，施工安全又環保。

G14 保溫管/泡棉

■ 保溫管 PE聚乙烯發泡管

G140009A	保溫管 2M 灰
G140009B	保溫管 2M 黑



適合包覆銅管被覆破損處

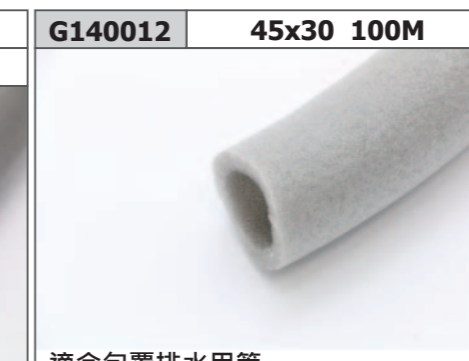

適合包覆排水用管

■ 保溫帶

G140010	2"
G140010A	4"

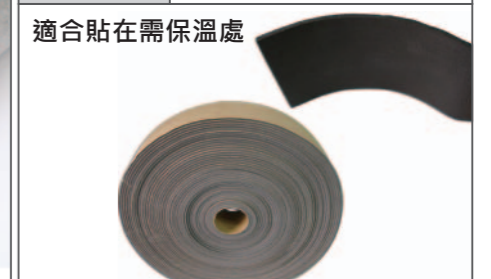

適合貼在需保溫處

G99 其他配件材料

■ 冷氣用過濾嘴

G990001	1 孔
G990001A	2 孔
G990001B	3 孔



■ 冷氣機凡耳

G990003	2 分
G990003A	3 分
G990003B	4 分
G990003C	5 分
G990003D	6 分

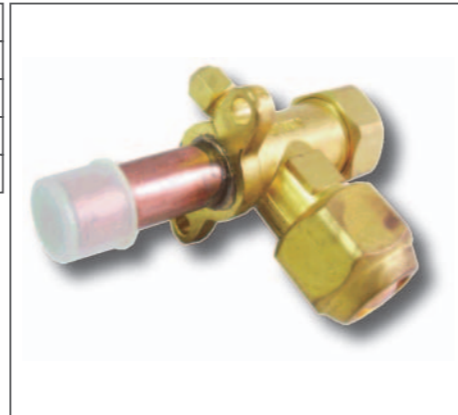

■ 封板

G990006	珍珠封板 6x3 (ft)
G990007	PE 塑膠封板



■ 插頭(冷氣用)

G990008	TS-302 冷氣插頭(T型)
G990008D	TS-301 冷氣插頭(H型)



■ 插頭(扁型)

G990008B	CT-0008 H型 公頭 15A
G990009C	CT-0007 H型 母座 15A



■ 壓縮機排線/三色線

G990011	3.5
G990011A	5.5



■ 插座

G990009B	連蓋T型 冷氣壁內座
G990010	插座盒 BOX



連蓋T型 冷氣壁內座

H01 冰箱化霜定時器

■ 化霜定時器

H010001A	1-3 國際 綠	H010002A	1-3 日立 銀	H010003A	1-4 夏普 黃
----------	----------	----------	----------	----------	----------



H010004A	1-2 三洋 白	H010005A	1-3 國際 白	H010006A	1-4 聲寶 白
----------	----------	----------	----------	----------	----------



H010007	1-2 三洋 黑	H010008	1-4 聲寶 黑	H010009	2-4 歌林 黑
---------	----------	---------	----------	---------	----------



H010010	1-3 惠而浦 白	H010011	1-3 大同 鐵殼	H010012	1-3 (625) 白
---------	-----------	---------	-----------	---------	-------------

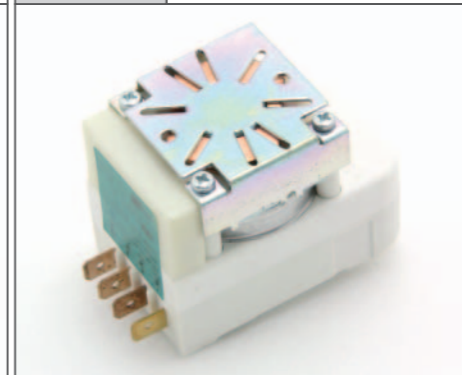

H02 冰箱化霜器/溫度保險絲

■ 冰箱化霜器

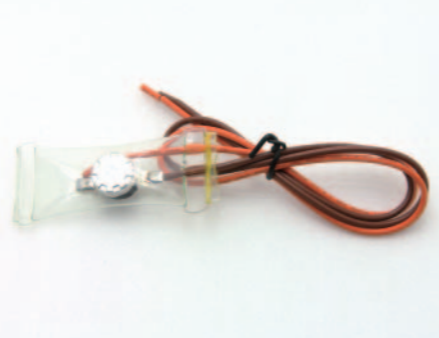
H020101	2線 含保險絲	H020104	方型	H020103	丸型
H020102	3線 含保險絲				

H020105	美國-18°C	H020106	溫度保險絲(冰箱用)
			

H03 加熱管/片

■ 玻璃加熱管

H030001	20cm / 8"
H030002	23cm / 9"
H030003	26cm / 10"
H030004	28cm / 11"
H030005	30cm / 12"
H030006	33cm / 13"
H030007	36cm / 14"
H030008	38cm / 15"
H030009	40cm / 16"
H030010	43cm / 17"

H030011	46cm / 18"	H030101	30 x 8 cm
H030012	48cm / 19"	H030102	40 x 3 cm

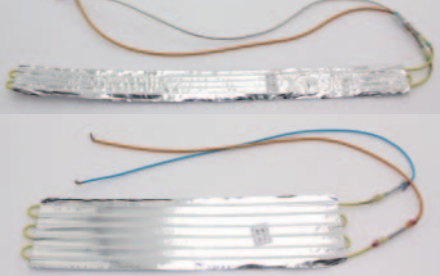
■ 電熱片

H05 冰箱啟動器/過載保護器

■ 冰箱啟動器

H050101	1P
H050102	2P
H050103	2P(咖)
H050104	3P
H050105	3P(咖)
H050106	3P(對角不通斜角通)
H050107	4P
H050108	4P(咖)

黑色：日系 咖啡色：美系

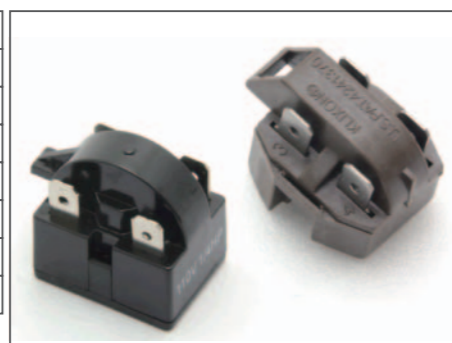

■ 過載保護器

H050001	1腳
---------	----



H06 冰箱門開關



■ 冰箱化霜器

H060001	TLK-1 2P	H060002	TLK-1 3P	H060003	TLK-6
適用：歌林 國際 三星 LG		適用：歌林 國際 三星 LG		適用：東元 聲寶	





H060004	TLK-9	H060005	TLK-10A	H060006	TLK-14 2P
適用：聲寶 夏普 三星		適用：三洋 金星 惠而浦		適用：歌林 國際 三星 LG	

H060006A	TLK-14 3P	H060007	TLK-17 2P	H060008	TLK-17 3P
適用：歌林 國際 三星 LG		適用：NA GE 美國系列		適用：NA GE 美國系列	





H060009	TLK-18	H060010	TLK-19	H060011	TLK-21
適用：大同 聲寶		適用：美國系列		適用：夏普	





H07 冰箱馬達/葉片

■ 冰箱馬達

H070001	MS-09AB1	H070002	MS-14AB1	H070003	MS-17AB1
適用：歌林 國際 三星 LG		適用：歌林 國際 三星 LG		適用：東元 聲寶	
					
H070004	YAY-1-5-R	H070005	0082K2EO	H070006	R-02WTNA
適用：東元		適用：大同		適用：金星 三星	
					
H070007	FL2-021LM5	H070008	J500-00025D	H070009	F4680JB/110V
適用：金星 三星		適用：金星 三星		適用：LG	
					

■ 冰箱馬達葉片

H070101	正轉葉片(3.17mm)
H070102	反轉葉片(3.17mm)

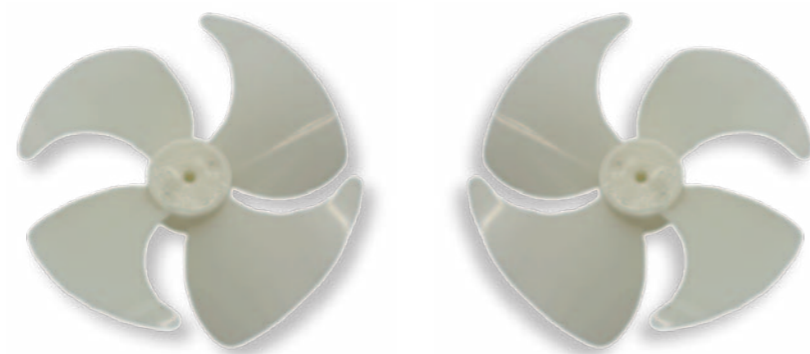

H04 冰箱溫度控制器

■ 溫度控制器

H040001	冷凍4226	-9~29°C
H040002	冷藏9335	1.5~12.5°C

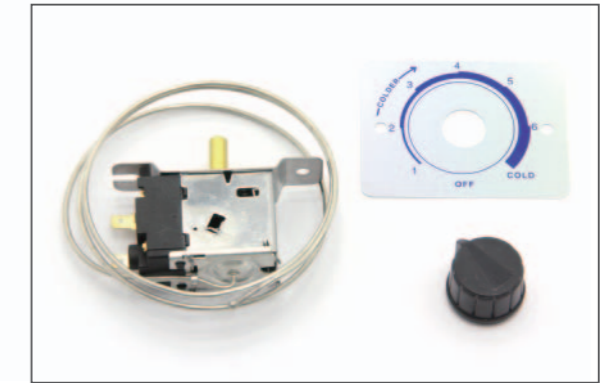

H040003	單門小冰箱	8~20°C
----------------	-------	--------



H040004	小神童	-30~30°C
----------------	-----	----------



H99 冰箱其它配件

■ 三洋冰箱電腦版

H990001	冰箱電腦版
H990001A	感應線

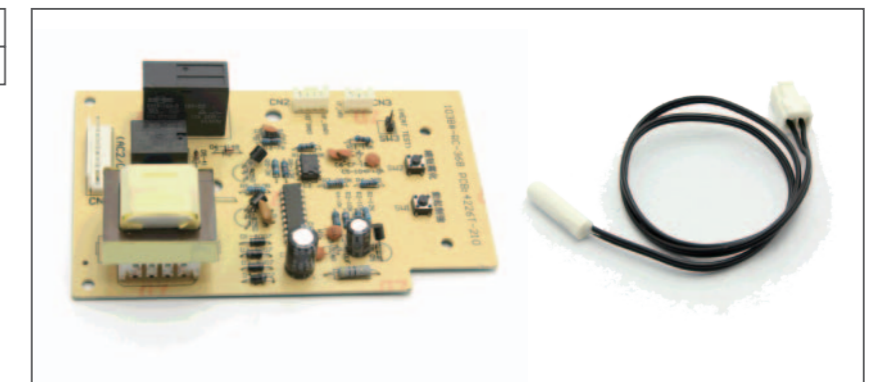

■ 冰箱乾燥過濾器

H990002	15G	1孔
H990002A	15G	2孔
H990002B	50G	冷凍用



I01 洗衣機濾網

I010001	MS-S01(NL)	I010002	MS-S02	I010003	MS-S03(NS)
國際(大) 102x65mm		國際雙槽 160x65mm		國際聲寶(小) 72x65mm	
I010004	MS-S04(SL)	I010005	MS-S05(HL)	I010006	MS-S06(TS)
聲寶(中) 170x40mm		日立(大) 141x72mm		東元(小) 72x65mm	
I010007	MS-S07(TL)	I010008	MS-S08(TOB)	I010009	MS-S09(TOB-3)
東元/LG(大) 120x60mm		東元/東芝 137x40mm		東元/東芝 190x40mm	
I010010	MS-S10(SYL)	I010011	MS-S11(SYL-3)	I010012	MS-S12(SYL-1)
三洋(小) 72x57mm		三洋(小) 60x55mm		三洋(大) 230x40mm	
I010013	MS-S13(SYL-5)	I010014	MS-S14(K-1)	I010015	MS-S15(TOB-2)
三洋(中) 135x60mm		歌林/東元/新格/大同 140x50mm		東元/東芝 195x40mm	

○小提醒·請先測量濾網長寬·再對照樣式·即可找到適合的濾網。

I010016	MS-S16(SH-1)	I010017	MS-S17	I010018	MS-S18
夏普(大) 255x40mm		聲寶(小) 80x58mm		三洋雙槽 140x32mm	
I010019	MS-S19(TL-3)	I010020	MS-S20(TL-2)	I010021	MS-S21(WSK01)
東元 210x40mm		東元/大同 98x63mm		大宇/惠而浦 72x60mm	
I010022	MS-S22(WSK010)	I010023	MS-S23(WSK004)	I010024	MS-S24(WSK005)
大宇 58x30mm		三星 197x64mm		三星(大) 233x80mm	
I010025	MS-S25	I010026	MS-S26(SL-1)	I010027	MS-S27(LG-1)方型
國際變頻 65x40mm		聲寶東元大同 130x88mm		LG變頻(方型) 150x79mm	
I010028	MS-S28	I010029	MS-S29(TOB-4)	I010027	MS-S30
LG變頻(圓型) 98x89mm		東芝 160x63mm		東芝鐵網(大) 215x63mm	







I02 洗衣機進水閥

■ 洗衣機進水閥

I020001 L型 1進1出 三洋/聲寶 	I020002 L型 1進1出 國際 	I020003 直通型 1進1出 日立 
I020004 直通型 1進1出 LG 	I020005 L型 1進2出 三洋/聲寶 	I020006 直通型 1進2出 LG 
I020007 L型 1進1出 大宇 	I020008 冷熱閥 1進2出 美規 	I020011 1進2出 國際 

I03 洗衣機牽引機

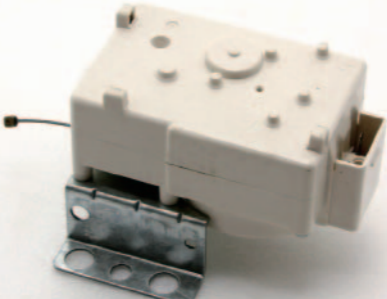
■ 洗衣機牽引機

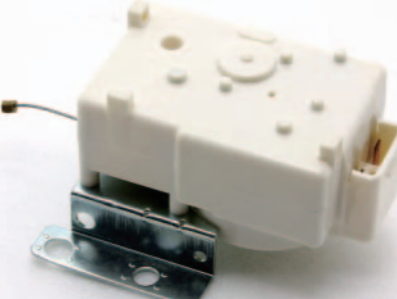
I030001A 國際/HM-25 	I030002 三洋 2線 	I030003 聲寶/國際 2線 
I030004 聲寶/國際 4線 	I030005 LG三星/XPQ-6C2 	I030006 大宇/LG/首華 
I030007 東元切角 	I030008 東元/普騰/東芝/惠而浦 	

I04 洗衣機入/排水管

■ 洗衣機入水管-鍊條

I040001	鍊條	5尺/1.5M
I040001A	鍊條	7尺/2M
I040002	鍊條	10尺/3M

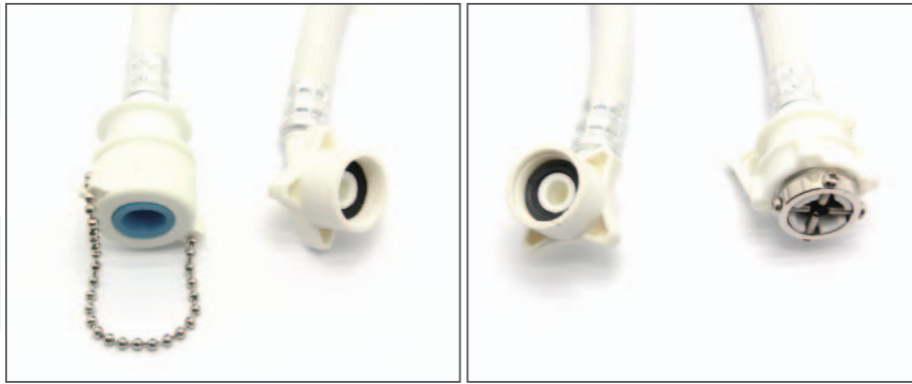

■ 洗衣機入水管-螺絲

I040003	螺絲	5尺/1.5M
I040004	螺絲	10尺/3M
I040005A	螺絲	15尺/5M

■ 洗衣機入水管-美規

I040007	美規	5尺/1.5M
I040007A	美規	10尺/3M



■ 洗衣機排水管 伸縮

I040101	三洋伸縮
---------	------



■ 洗衣機排水管

I040102	聲寶 L型	I040103	三段 (白)	I040104	排水管 小 (灰)
---------	-------	---------	--------	---------	-----------

I05 洗衣機電容

■ 洗衣機電容

I050001	10uF 250V
I050002	15uF 250V
I050003	20uF 250V
I050004	30uF 250V
I050005	40uF 250V
I050006	50uF 250V
I050007	60uF 250V
I050008	65uF 250V



I06 洗/乾衣機皮帶

■ 乾衣機皮帶

I060001	國際聲寶 6.5~7kg	90cm
I060002	國際聲寶東元 4~4.5kg	86cm
I060003	東元 7kg	87cm
I060004	大同	94cm
I060005	大同三洋歌林新格7kg	92.5cm
I060006	三洋 7.5kg	92cm

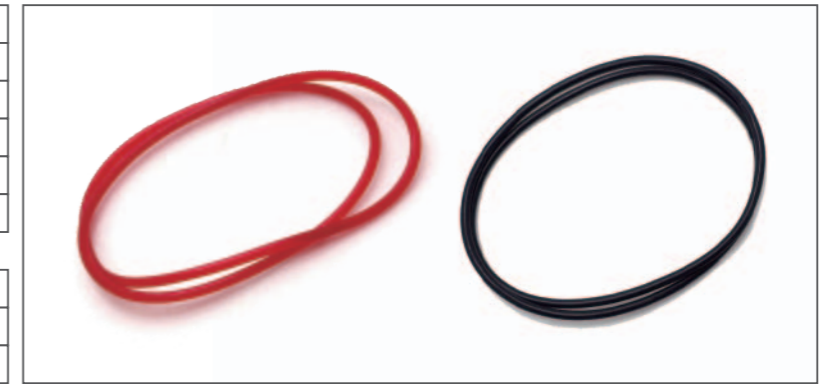

I060008	2030H3
I060009	2030H4 5kg
I060010	2069H4 7kg

■ 洗衣機皮帶

I060101	M-19
I060102	M-19.5
I060103	M-20
I060104	M-20.5
I060105	M-21
I060106	M-21.5
I060107	M-22
I060108	M-22.5



I07 洗衣機摩擦彈簧

■ 洗衣機摩擦彈簧

I070001	30x26 國際
I070002	25x28 松下大宇金星
I070003	30x28 松下大宇金星
I070004	32x28 東芝
I070005	39x28 松下大宇金星



J03 監視器主機系統

■ AHD DVR 4MP 數位錄影主機

AHD DVR 4路
AHD DVR 8路
AHD DVR 16路

詳細規格請洽業務、門市。



產品簡介

- AHD DVR 1440P 數位錄影主機，向下1080P/720P/960H/D1皆相容。
- 新一代H.265晶片，高級視頻編碼，畫質更高，檔案更小。
- 同時支援手機等四大系統，Android、Apple、微軟、Symbian。
- VGA/HDMI雙螢幕同時輸出FULL HD。
- 最大支援4TB硬碟。
- 避雷設計，全金屬外殼，更增穩定性。
- 多重備份：USB隨身碟，USB隨身硬碟和網路遠端PSP備份。
- 全功能街口包含四路聲音輸入，一路輸出，RS-485與USB。

J04 監視鏡頭

■ AHD 數位紅外線鏡頭

AHD數位鏡頭 4mm
AHD數位鏡頭 6mm
AHD數位鏡頭 8mm

詳細規格請洽業務、門市。

AHD 小型矩陣式紅外線攝影機 YDAHD-936 1080P 2百萬畫素高畫質影像

- 採用1/3SONY 感測元件，有效分辨率1984*1225
- 採用AHD傳輸技術，與原傳統類比架構相同，同軸與絞線傳輸皆可傳送訊號，不需更換
- 內建6顆EL高功率陣列式高亮度LED
- 內置IR-CUT切換，日夜間色彩效果還原度高
- 高畫質影像傳輸，畫面不壓縮，影像不延遲
- 防水等級IP68
- 攝影機OSD設定



Specification

J99 其他監視耗材

■ 絞線傳輸器

J990001A	BNC 長尾
J990002A	RF 長尾

低損耗、穩定高。

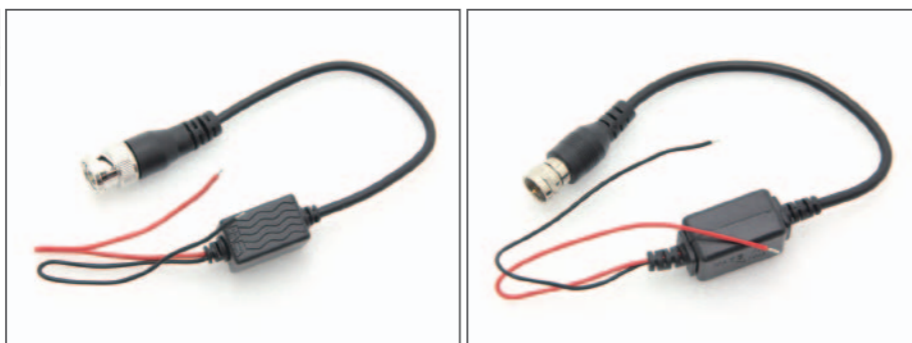

■ DIY 監視用懶人線

J990101	5M LM-05	J990010	5M BNC-05
J990102	10M LM-10	J990011	10M BNC-10
J990103	15M LM-15	J990012	15M BNC-15
J990104	20M LM-20	J990013	20M BNC-20
J990105	30M LM-30	J990014	30M BNC-30
J990106	40M LM-40		
J990107	50M LM-50		

LM系列 為RF頭對BNC頭
BNC系列為BNC頭對BNC頭



■ 針孔攝影機

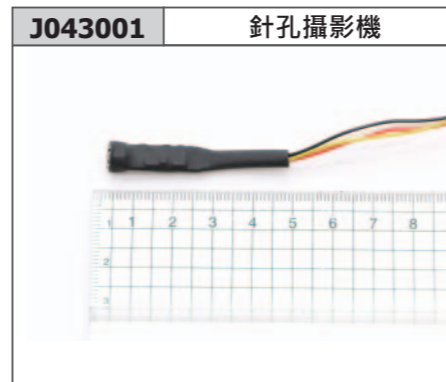

■ 監控集音器

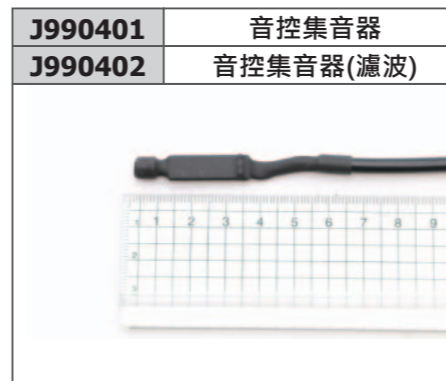

■ 3.5吋 監控專用硬碟

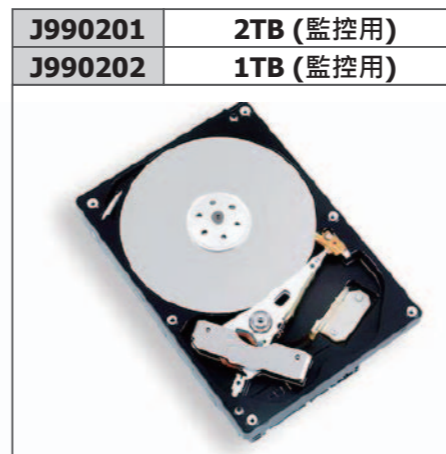

硬碟其他容量規格，可另外訂購。

安靜。省電。綠能

AV影音監控用硬碟

DT01ABAxV 3.5英寸AV影音監控系列硬碟可提供高達3TB的容量，採用的創新技術提供更低的能源效率，操作時更安靜、省電，亦同時具備低功耗、高密層、低溫運作，使製造商能夠充分利用最新的傳組件和作業系統使其更環保節能。

此系列硬碟使用單碟1TB最新技術，及6Gbit/s的介面傳輸速度，另外，它採用最新的4K先進格式和進階的容錯技術，以提供更大的儲存空間以及更有效率的錯誤

5,940rpm轉速僅有24dB，使得DT01ABAxV系列更適合運用在機上盒和數位監控系統上。

效能穩定，大容量儲存
提供可靠與穩定的效能，大容量儲存，可降低單位成本。

單碟1TB製程
採用創新技術單碟1TB製程，最大化硬碟儲存密度，讓單位成本發揮最大的效益。

先進格式化硬碟技術
採用4K先進格式與進階的容錯技術，提高數據的完整性，儲存更有效率。

三年保固，安心可靠
提供原廠三年保固，消費者使用安心又有保障。

適用於
影音串流監控硬碟
DVR
1-bay Low Duty

CorrectIt! 自動修復錯誤 快速還原正確檔案

3 year limited warranty

K09 束帶

■ KSS 束帶

		L x W mm
K090001	CV-100	100x2.5mm
K090002	CV-150	150x3.6mm
K090003	CV-200	200x4.6mm
K090004	CV-250	250x4.8mm
K090005	CV-250K	(1000入)
K090006	CV-300S	300x4.8mm

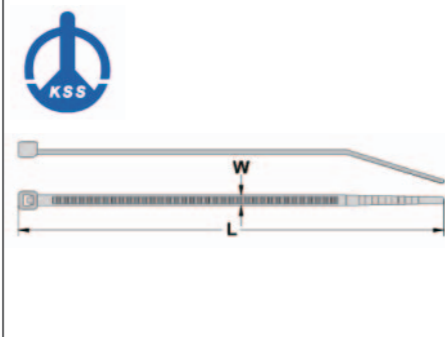

■ KSS 銅管束帶

K090009	AT-290(100入)
L x W : 275x20mm	

K10 固定夾釘

■ KSS 固定夾釘

K100001	NT-1	K100010	3.5N	K100018	9N(白)
K100002	0.5N	K100011	3.5N(白)	K100019	10N
K100003	1N	K100012	4N	K100020	10N(白)
K100004	1N(白)	K100013	6N		
K100005	1N(黑)	K100014	6N(白)		
K100006	2N	K100015	7N		
K100007	2N(白)	K100016	8N		
K100008	3N	K100017	8N(白)		
K100009	3N(白)	K100018A	9N		

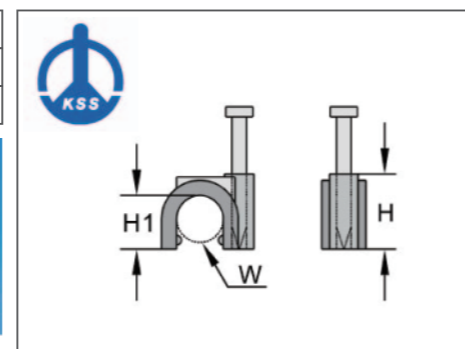

■ KSS 白扁夾釘

K100101	NF-0.7
K100102	NF-1.6
K100103	NF-2.0
K100105	NF-5.0

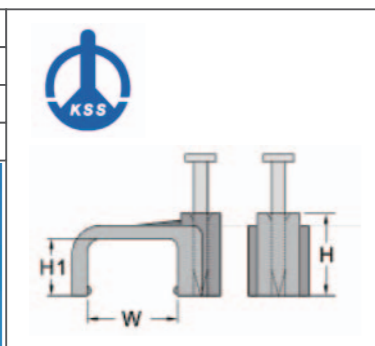

■ KSS 銅管夾釘

K100201	231
K100202	241
K100203	251

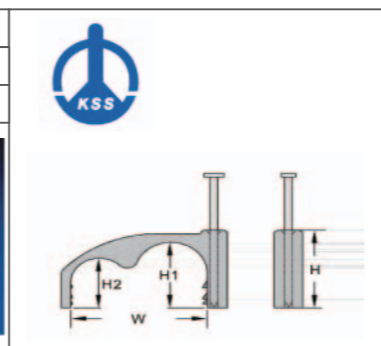

K11 配線槽

■ KSS 配線槽

K110001	1號
K110003	2號
K110004	3號
K110005	4號
K110006	5號
K110007	6號



K12 膠布

■ 電氣絕緣膠布

K120001	白/10入
K120002	黑/10入
K120003	紅/10入
K120004	灰/10入
K120005	白50mm/4入



■ 無黏性膠布

K120101	5cm白
K120102	10cm白
K120102A	10cm白(厚)



K120103	10cm黑
K120104	10cm紅
K120105	10cm橙
K120106	10cm黃
K120107	10cm綠
K120108	10cm藍
K120109	10cm灰

■ 免刀布紋膠布

K120201	PVC膠布 白/6入
---------	------------



■ 透明膠布

K120202	OPP膠布 透明/6入
---------	-------------



■ 鋁箔膠布

K120203	60mm x 50M
---------	------------

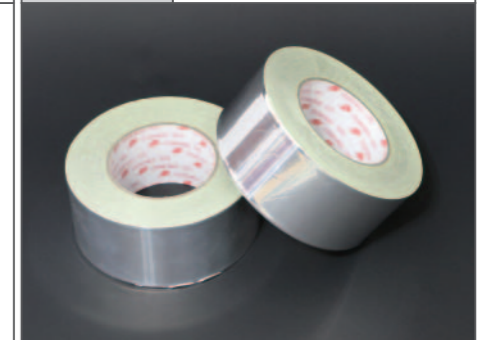

K13 矽利康

■ 矽利康 300ml

K130001	中性 透明
K130002	中性 白色



K14 電池系列

■ 電池

K140001	碳鋅電池1號/2入
K140002	碳鋅電池2號/2入
K140003	碳鋅電池3號/4入
K140004	碳鋅電池4號/4入
K140005	碳鋅電池9V/1入



K140201	12V 23A
K140202	12V 27A

■ 電池

K140301	3號 2400mAh
K140302	3號 2700mAh
K140303	4號 1000mAh
K140304	9V 220mAh



■ 充電器

K140401	智慧型快速充電器
---------	----------

K15 電源延長線

■ 三面電源插座

K150001	固定式
K150002	活動式



■ 電源延長線

K150005	TC-2042	6尺 15A	K150007	TC-2042	15尺 15A
K150006	TC-2042	9尺 15A	K150008	TC-2042	21尺 15A



■ 電源延長線-3孔1燈6座

K150111	PU-3168	6尺 15A
K150112	PU-3168	9尺 15A
K150113	PU-3168	15尺 15A



K99 其他施工耗材

■ 防鏽噴漆

K990001	黑
K990002	電鍍銀
K990003	象牙白
K990004	紅
K990005	白



■ 發泡填充劑

K990103	發泡填充劑
---------	-------

■ 防鏽塗料/日本原裝

K990101	鍍鋅防鏽塗料
---------	--------

超耐久
銀鍍防銹

■ 冷媒測漏劑

K990102	測漏劑
---------	-----

瓦斯管線 煞車
冷氣 瓦斯桶

■ 潤滑防護劑

K990104	潤滑防護劑
---------	-------

■ 尼龍快速釘

K990201	300入
K990201A	200入
K990202	白鐵 200入



■ 水泥螺絲

K990203	5/32" x 3/4"
K990204	5/32" x 1"



■ 壁虎

K990305	2分半(平頭式)/100入
K990306	2分半(套筒式)/100入



■ 自鑽螺絲

K990205A	8x1/2"
K990205D	8x1-1/4"
K990205E	8x1-1/2"
K990205F	8x3/4"



■ 內迫壁虎

K990301	3/8" 50入
■ 內迫壁虎用沖桿	
K990302	3分沖桿
K990303	3分沖桿SDS



L01 電鍋系列

■ 電鍋加熱片

L010001	10人份/2線	750W/2L
L010002	10人份/3線	750W/3L
L010003	15人份/2線	900W/2L
L010004	15人份/3線	900W/3L



■ 電鍋加熱片跳鍵

L010101	10人
L010102	15人



■ 電鍋保溫片

L010103	40W
L010104	50W

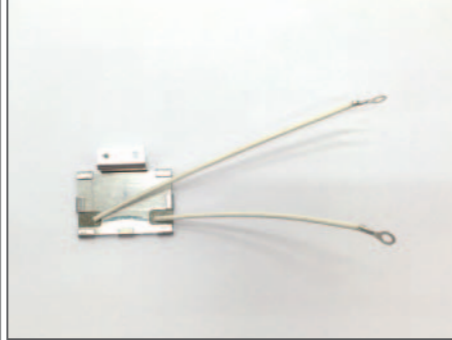

■ 微動開關-電子鍋 微波爐

L010105	SW-10TA
---------	---------



■ 電鍋指示燈/氛燈

L010106	10人
L010106A	15人



■ 電鍋插銷腳組

L010107	10人份
L010107A	15人份



■ 電鍋加熱鋁管

L010108	10人
L010108A	15人



L02 除濕機材料

■ 除濕機馬達

L020001	PA-18(正)	L020002	PT-90(正)	L020003	C4305-010(反)
<p>軸心：5mm 尺寸：60x76x84mm 適用：三洋、大同、普騰</p>		<p>軸心：5mm 尺寸：60x71x69mm 適用：普騰</p>		<p>軸心：6mm 尺寸：64x83x69mm 適用：國際、松下</p>	

L020004	C4305-020(反)	L020005	C4301-360(反)	L020006	6AB(反)
<p>軸心：6mm 尺寸：64x83x93mm 適用：國際、松下</p>		<p>軸心：6mm 尺寸：64x83x86mm 適用：國際、松下</p>		<p>軸心：6mm 尺寸：60x74x85mm 適用：聲寶、日立、東元、西屋</p>	

L020007	6BC
<p>軸心：6mm 尺寸：60x75x101mm 適用：普騰、大同、歌林、惠而浦</p>	